

P56201UF



LT | Grindinio šildymo termostatas



Turinys

Svarbu	2
Techninės specifikacijos	3
Termostato ekrano aprašymas – simboliai ir mygtukai	4
Termostato įrengimas	6
Mobilioji programėlė	8
Išplėstinės nuostatos	10
DUK apie trikdžių šalinimą	14
Priežiūra ir techninė priežiūra	15

Termostatas P56201UF yra skirtas grindiniam šildymui valdyti.

Svarbu

- Prieš naudodami prietaisą pirmą kartą, atidžiai perskaitykite termostato instrukciją.
- Prieš montuodami termostatą, išjunkite maitinimą!
- Montuodami laikykitės nustatytų standartų.



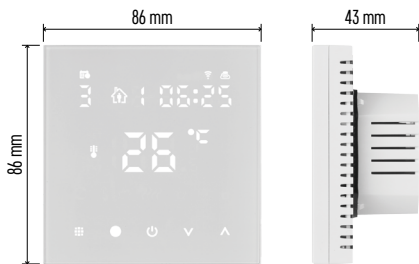

Techninės specifikacijos

Apkrova: ne daugiau kaip 230 V KS; 16 A varžinė apkrova

Temperatūros matavimas: nuo 0 °C iki +95 °C, 0,5 °C tikslumas

Temperatūros nustatymas: nuo 1 °C iki 70 °C, 0,5 °C padidėjimas

Temperatūros diferencialo nustatymas: nuo 0,5 °C iki 2,5 °C, 0,5 °C padidėjimas

Nustatytos temperatūros pataisymas: nuo -9 °C iki +9 °C, 1 °C padidėjimas

Maitinimo šaltinis: 230 V

Gaubto apsaugos klasė: IP20

Priedai: 3 m grindų jutiklis (ø 8 mm), montavimui reikalingos priemonės









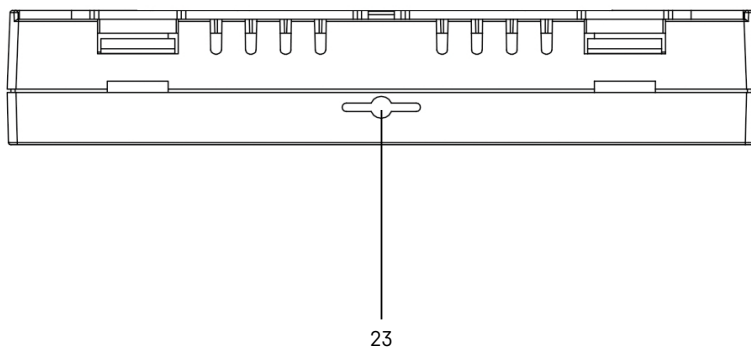
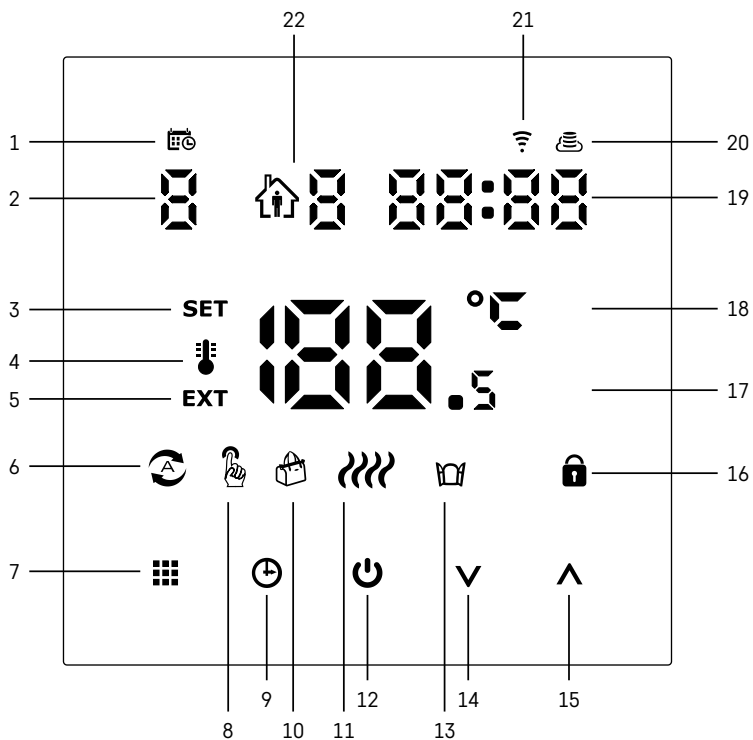









„Wi-Fi“ veikimo dažis: 2,4 GHz, ne daugiau kaip 25 mW e. i. r. p.

Matmenys: 86 × 86 × 43 mm



Termostato ekrano aprašymas – simboliai ir mygtukai



- 1 –  rodo savaitės dieną.
- 2 – Nustatykite savaitės dieną (1 – pirmadienis, 2 – antradienis, 3 – trečiadienis, 4 – ketvirtadienis, 5 – penktadienis, 6 – šeštadienis, 7 – sekmadienis).
- 3 – Ekране atsiradęs simbolis **SET** reiškia, kad ekrane rodoma temperatūra, kurią nustatėte konkrečiam režimui.
- 4 – Jei ekrane yra simbolis , ekrane rodoma dabartinė patalpos temperatūra (jei aktyvintas vidinis termostato jutiklis).
- 5 – Jei ekrane yra simbolis **EXT**, ekrane rodoma grindų jutiklio temperatūra. Režime, kai temperatūrą matuoja abu jutikliai, tą temperatūrą galima parodyti ekrane nuspaudus ir 3 sekundes palaikius .
- 6 – Simbolis  ekrane rodo, kad aktyvintas savaitės režimas.
- 7 –  mygtuku perjungiamas savaitės ir rankinis režimas.
- 8 – Simbolis  ekrane rodo, kad aktyvintas rankinis režimas.
- 9 –  mygtuku nustatomas laikas.
- 10 – Simbolis  ekrane rodo, kad aktyvintas atostogų režimas.
- 11 – Ekране atsiradęs simbolis  rodo, kad šiuo metu patalpą šildo termostatas.
- 12 –  yra įjungimo/išjungimo mygtukas.
- 13 – Simbolis  ekrane rodo, kad aktyvinta lango atidarymo funkcija.
- 14 – Mygtukas  naudojamas norint eiti žemyn.
- 15 – Mygtukas  naudojamas norint eiti aukštyn.
- 16 – Simbolis  ekrane rodo, kad aktyvintas užraktas nuo vaikų.
- 17 – Dabartinė patalpos temperatūra
- 18 – Temperatūros matavimo vienetas °C.
- 19 – Dabartinis laikas.
- 20 – Simbolis  rodo ryšį su debesimi (AP).
- 21 – Simbolis  rodo belaidį ryšį („Wi-Fi“) (EZ).
- 22 – Simbolis   rodo, kuris savaitės režimo laikotarpis šiuo metu aktyvus.
- 23 – Patalpų temperatūros jutiklio vieta



Termostato įrengimas

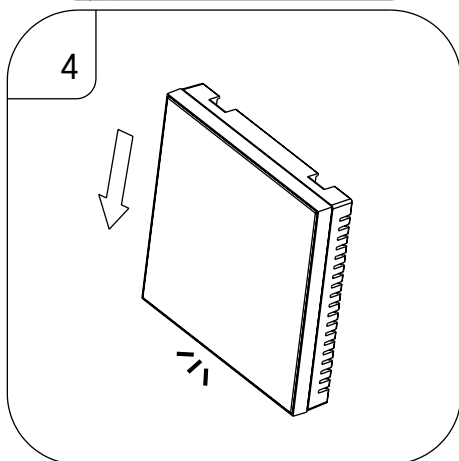
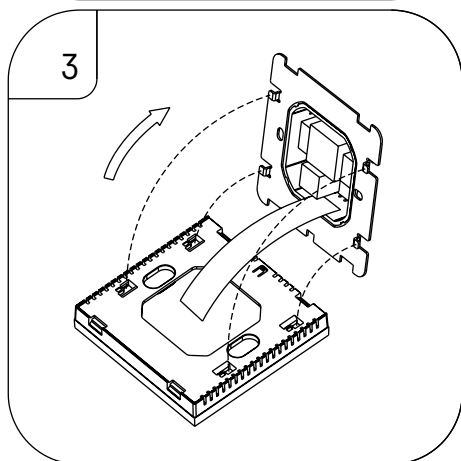
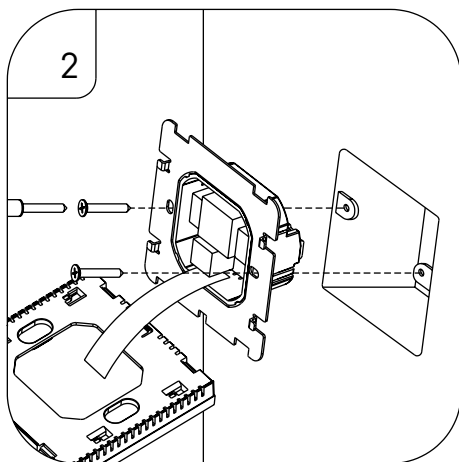
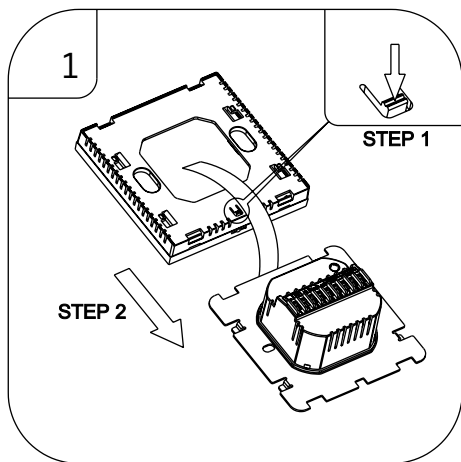

Dėmesio!

Prieš keisdami termostatą, atjunkite šildymo sistemą nuo savo buto maitinimo šaltinio. Taip apsaugosite nuo galimo sužalojimo elektra.

Termostato montavimo vieta

Termostato montavimo vieta turi didelę įtaką jo veikimui. Pasirinkite vietą, kur šeimos nariai praleidžia daugiausia laiko, patartina montuoti ant vidinės sienos, kur oras laisvai cirkuliuoja ir nepatenka tiesioginių saulės spindulių. Nemontuokite termostato netoli šilumos šaltinių, pvz.: televizoriaus, radiatorių, šaldytuvų arba durų (nes poveikį daro durų trankymas arba vibracija). Jeigu nesilaikysite šių rekomendacijų, termostatas tinkamai nepalaikys patalpos temperatūros.

1. Atsuktuvu paspauskite vidinį užraktą ir išstumkite metalinį rėmą. Jei reikia, atsargiai atjunkite vidinę jungtį, jungiančią dvi termostato dalis.
2. Montavimo plokštelę sumontuokite ant tinkamos skirstomosios dėžės, pvz., KU 68.
3. Prijunkite laidus, einančius iš skirstomosios dėžės, prie pažymėtų termostato gnybtų pagal laidų sujungimo schemą. Vėl prijunkite vidinę jungtį, sumontuokite termostatą ant montavimo plokštelės ir pritvirtinkite metalinį rėmą.
4. Uždėkite priekinį dangtelį.

Laidų sujungimo schema

AC90-240V 50/60Hz

I_{max}:16A

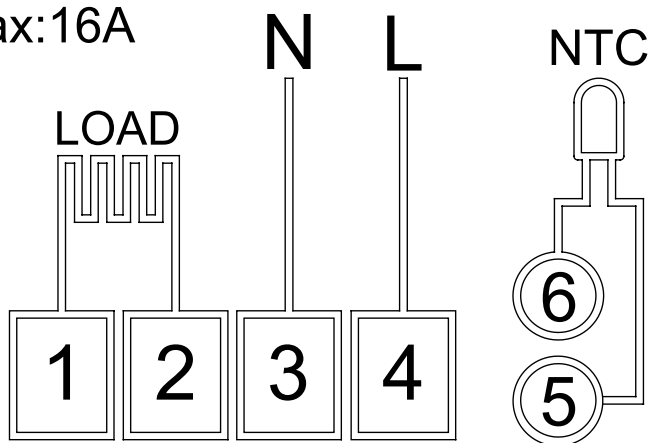

LOAD (APKROVA) – prijungtas prietaisas

N, L – termostato maitinimas

NTC – grindinis jutiklis





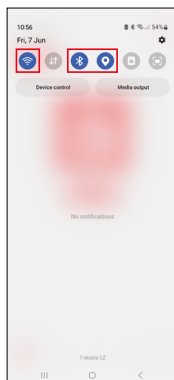
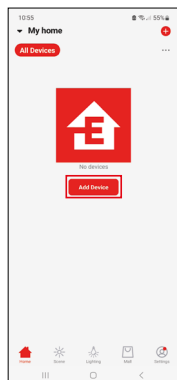
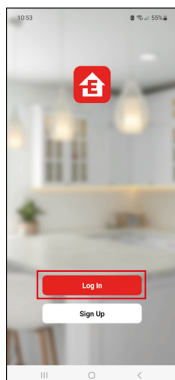

Mobilioji programėlė

Termostatą galima valdyti naudojant „iOS“ ar „Android“ skirtą programėlę. Atsisiųskite „EMOS GoSmart“ programėlę savo įrenginiui.



Paspauskite mygtuką „Prisijungti“, jei programėle naudojotės anksčiau. Priešingu atveju paspauskite „Registruotis“ ir užsiregistruokite.

Susiejimas su mobiliąja programėle

Ilgai nuspauskite  ir  mygtukus ant termostato vienu metu. Termostato ekrane esantys  ir  simboliai pradės mirksėti; dabar termostatas yra susiejimo režime.

Programėlėje paspauskite **Pridėti įrenginį**.

Paspauskite kairėje esantį **GoSmart** sąrašą, tada paspauskite **Grindų termostatas P56201UF** piktogramą.

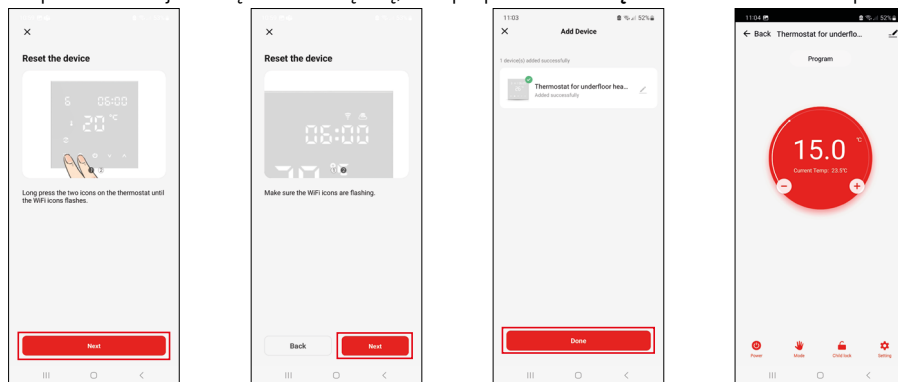

Seikite programėlėje pateiktus nurodymus ir įveskite 2,4 GHz belaidžio interneto tinklo pavadinimą bei slaptažodį. Tinklų sietuvus per 2 minutes susisies su programėle.

Pastaba. Jei termostatas nesusiejamas, pakartokite procesą nuo pradžių. 5 GHz belaidžio interneto tinklai netinkami.

Temperatūros programos

Temperatūros programos tipą galima rinktis „EMOS GoSmart“ nustatymų kalendoriaus režime.

Temperatūros programų tipai:

- 5 + 2 (Pr–Pn + Š + S)
 - Leidžia pasirinkti fiksuotą 5 darbo dienų + 2 savaitgalio dienų temperatūrą.
 - Leidžia nustatyti iki 6 laikotarpių abiejų tipų dienoms.
- 6 + 1 (Pr–Š + S)
 - Leidžia nustatyti fiksuotą 6 dienų temperatūrą (nuo pirmadienio iki šeštadienio) + sekmadienį.
 - Leidžia nustatyti iki 6 laikotarpių abiejų tipų dienoms.
- 7 dienos
 - Leidžia nustatyti fiksuotą 7 dienų temperatūrą.
 - Leidžia nustatyti iki 6 laikotarpių abiejų tipų dienoms.

Laikotarpius galima nustatyti „EMOS GoSmart“ programėlės skyriuje „Weekly Mode Settings“ („Savaitės režimo nustatymai“). Kiekvienam laikotarpiui nustatykite temperatūrą, kurią termostatinė galvutė turi nustatyti nuo laiko, jūsų nurodyto laikotarpio nustatymuose. Jūsų nustatyta temperatūra bus aktyvi iki kito laikotarpio. *Pavyzdys. Jei nustatysite laikotarpius pagal toliau nurodytą lentelę, patalpos temperatūra bus 16 °C 3–6 val., tada 20 °C 6–9 val., 17 °C 9–12 val., 19 °C 12–14 val., 23 °C 14–22 val. ir 17 °C 22–3 val.*

1 laikotarpis	3 val.	16 °C
2 laikotarpis	6 val.	20 °C
3 laikotarpis	9 val.	17 °C
4 laikotarpis	12 val.	19 °C
5 laikotarpis	14 val.	23 °C
6 laikotarpis	22 val.	17 °C



Išplėstinės nuostatos

Termostato kalibravimas

- Termostate esantis termostato jutiklis sukalibruotas gamybos metu, tačiau, siekiant jį optimizuoti, galima atlikti papildomą kalibravimą, pavyzdžiui, kambario termostatą palyginant su atskaitos termometro rodmenimis.
- Pavyzdys. Termostatas rodo 22 °C patalpos temperatūrą. Nustačius +1 °C kalibravimą, termostatas rodytų 23 °C.
- Kalibravimą galima nustatyti „EMOS GoSmart“ nuo -9 °C iki 9 °C 1 °C žingsniu.

Termostato diferencialas

- Termostato diferencialas (histerezė) yra termostato skirtumas, kurio reikia, kad prietaisas sistemą įjungtų arba išjungtų.
- Pavyzdys. Pavyzdžiui, jei nustatote, kad šildymo sistemos temperatūra yra 20 °C, o diferencialas -2 °C, termostatas įjungia šildymą, kai patalpos temperatūra nukrenta iki 18 °C, ir išjungia šildymą, kai temperatūra pasiekia 22 °C.
- Vidinio jutiklio termostato diferencialą galima nustatyti nuo 0,5 °C iki 2,5 °C.
- Grindinio jutiklio termostato diferencialą galima nustatyti nuo 1 °C iki 9 °C (EMOS „GoSmart“ programa).

Rankinių termostato nuostatų termostato ribos

- Maksimali termostato nuostatų riba – nurodo maksimalią termostato temperatūrą, kurią galima nustatyti termostatui (nuo 20 °C iki 70 °C, 1 °C žingsniu).
- Minimali termostato nuostatų riba – nurodo minimalią termostato temperatūrą, kurią galima nustatyti termostatui (nuo 1 °C iki 20 °C, 1 °C žingsniu).

Žemos temperatūros apsauga

- Aukštos temperatūros apsauga – nurodo maksimalią termostato temperatūrą, iki kurios termostatas įkaitina sistemą.
- Pavyzdys. Kai jutiklio temperatūros apsauga nustatyta iki 45 °C, o riba – 2 °C, termostato relė išjungia termostatą, jei temperatūra viršija 45 °C, ir vėl jį įjungia, jei temperatūra nutrinta iki 43 °C.
- Žemos temperatūros apsauga – nurodo žemiausią įmanomą patalpos temperatūrą. Temperatūrai nukritus žemiau nustatytos vertės, termostatas automatiškai pradeda šildyti patalpą. Galima nustatyti nuo 1 °C iki 10 °C.

Įrenginio būseną po pakartotinio prijungimo prie maitinimo dingus elektrai

- Tas pats, kaip išjungimo atveju prieš tai – termostatas grįžta į būseną, kurioje buvo prieš dingstant elektrai.
- Išjungtas – vėl prisijungęs termostatas lieka išjungtas.
- Įjungtas – vėl prisijungęs termostatas įsijungia.

Aktyvus termostato jutiklis

- Ši nuostata apibrėžia, kuris jutiklis fiksuoja termostato temperatūrą – vidinis jutiklis, grindinis jutiklis arba abu.

Užraktas nuo vaikų

- Užraktas nuo vaikų aktyvinamas/išjungiamas „EMOS GoSmart“ programėlės nustatymuose nuspaudus ir 3 sekundes palaikius nuspauštą mygtuką .
- Jei užraktas aktyvintas, termostato ekrane arba termostato pagrindiniame puslapyje „EMOS GoSmart“ programėlėje rodomas užrakto simbolis.



Termostato ekrano ryškumas budėjimo režime

- Nurodo ekrano ryškumą po 10 sekundžių neveiklumo.
- Galima reguliuoti tik termostato ekrano nustatymuose.
- 0 = ekranas išjungtas
- 1 = ekrane silpnai šviečia patalpos temperatūra
- 2 = ekrane ryškiai šviečia patalpos temperatūra

Atviro lango funkcija

- Termostatas, aptikęs staigų termostato kritimą (pvz., atidarius langą ar duris), nebešildo patalpos.
- Termostatas vėl pradeda šildyti patalpą praėjus nustatytam laikotarpiui arba jums uždarius langą.
- Šią funkciją galima nustatyti/išjungti tik termostato ekrano nustatymuose.

Laikinas rankinis režimas

- Laikinas rankinis režimas aktyvinamas, jei termostate nustatytas savaitės režimas ir jūs paspaudžiate **▼** arba **▲** rodyklę.
- Kai jis aktyvintas, ekrane rodomas ir savaitės režimo  ir rankinio režimo  simbolis.
- Šis režimas išjungiamas tik perjungus kitą režimą.













Atostogų režimas

- Atostogų režimas leidžia nustatyti pasirinktą temperatūrą ilgesniam laikotarpiui.





„Reset“ (nustatyti iš naujo)

- Galima atkurti gamyklinius įrenginio nustatymus.
- Šią funkciją galima aktyvinti tik per termostato ekraną (kaip aprašyta toliau).

Režimų ir funkcijų nustatymas aktyviame termostato ekrane



1. Esamo laiko ir savaitės dienos nustatymas
 - a. Norėdami nustatyti minutes, valandas ir savaitės dieną iš eilės, nuspauskite mygtuką .
 - b. Vertes keiskite **▲** ir **▼** rodyklėmis.
 - c. Patvirtinkite vėl nuspausdami .
2. Savaitės režimo nustatymas 
 - a. Nuspauskite ir 3 sekundes palaikykite nuspaustą mygtuką . Šitai atidarysite darbo dienos nustatymus. Nustatykite valandą, minutes ir temperatūrą iš eilės pirmam darbo dienos laikotarpiui. Patvirtinkite kiekvieną vertę vėl nuspausdami mygtuką . Nustačius 1 laikotarpį, nustatymai automatiškai pereina prie 2 laikotarpio. Palaipsniui pereikite prie 6 laikotarpio. Nustatę 6 darbo dienos laikotarpį, būsite nukreipti į savaitgalio dienų nustatymus.
 - b. Norėdami nustatyti savaitgalio dienos grafiką, pakartokite tuos pačius veiksmus, kuriuos atlikote nustatydami darbo dienos grafiką.
 - c. Vertes keiskite **▲** ir **▼** rodyklėmis.
 - d. Nustatę paskutinį savaitgalio dienos laikotarpį, vėl nuspauskite mygtuką  ir savaitės režimas bus nustatytas.
3. Atostogų režimo nustatymas 
 - a. Nuspauskite ir palaikykite nuspaustą  mygtuką 3 sekundes. Viršutiniame dešiniajame kampe vietoje laikrodžio pradėjus blyksėti tekstui „OFF“ („išjungta“) arba „ON“ („įjungta“), jūs perėjote prie atostogų režimo nustatymų.
 - b. Jei norite aktyvinti atostogų režimą, rodykle **▲** arba **▼** perjunkite viršutiniame dešiniajame kampe blyksintį tekstą į „ON“ ir patvirtinkite .
 - c. Patvirtinus, ekrano viršuje pradės blyksėti skaičius, rodantis atostogų režimo intervalą. Rodyklėmis **▲** ir **▼** pareguliuokite intervalą. Patvirtinkite nuspausdami .
 - d. Patvirtinę intervalą, būsite nukreipti į atostogų režimo temperatūros nustatymą. Temperatūrą reguliuokite rodyklėmis **▲** ir **▼**. Patvirtinkite nuspausdami . Patvirtinus aktyvinamas atostogų režimas.
 - e. Norėdami išjungti atostogų režimą, nuspauskite ir 3 sekundes palaikykite nuspaustą mygtuką  ir pakeiskite tekstą į „OFF“. Norėdami išjungti atostogų režimą, patvirtinkite .

Režimų ir funkcijų nustatymas neaktyviame termostato ekrane



Mygtuku  išjunkite termostato ekraną. Kai ekranas išjungtas, aktyvinta tik apatinė mygtukų juosta. Norėdami pasiekti išplėstines termostato nuostatas (A), nuspauskite ir 3 sekundes palaikykite nuspaustą mygtuką . Bet kurio režimo arba funkcijos vertes/parametrus reguliuokite rodyklėmis **▲** ir **▼**. Norėdami naršyti po išplėstines nuostatas, spauskite  kad pasiektumėte kitos funkcijos/režimo nuostatas. Funkcijos/režimai yra pažymėti A1–AE (viršutiniame dešiniajame ekrano kampe). Patvirtinkite nustatytas vertes nuspausdami .



Funkcijos/režimai:

- A1 – temperatūros kalibravimas
 - Galima nustatyti nuo -9 °C iki 9 °C.
 - Ekrane rodoma temperatūra pakoreguojama jūsų nustatyta kalibravimo verte.
 - Kalibravimo vertė rodoma ekrano viršuje.
 - Numatytasis nustatymas yra -1 °C.

- A2 – temperatūros diferencialas
 - Galima nustatyti nuo -0,5 °C iki 2,5 °C.
 - Numatytasis nustatymas yra 1 °C.
- A3 – ekrano užraktas nuo vaikų 
 - Galima nustatyti 0 arba 1.
 - 0 = užraktas išjungtas.
 - 1 = užraktas įjungtas.
 - Numatytoji reikšmė yra 0.
- A4 – įrenginio būseną po pakartotinio prijungimo prie maitinimo dingus elektrai
 - Galima nustatyti 0, 1 arba 2.
 - 0 = tokia pati būseną kaip prieš elektros dingimą.
 - 1 = termostatas išjungtas.
 - 2 = termostatas įjungtas.
 - Numatytoji reikšmė yra 0.
- A5 – termostato ekrano ryškumas budėjimo režime
 - Galima nustatyti 0, 1 arba 2.
 - 0 = ekranas išjungtas.
 - 1 = ekrane silpnai šviečia patalpos temperatūra.
 - 2 = ekrane ryškiai šviečia patalpos temperatūra.
 - Numatytoji reikšmė yra 2.
- A6 – kalendorinio režimo pasirinkimas savaitės režimui
 - Galima nustatyti 0, 1 arba 2.
 - 0 = 5 + 2 (Pr–Pn + Š + S)
 - 1 = 6 + 1 (Pr–Š + S)
 - 2 = 7 dienos.
 - Numatytasis nustatymas yra 0.
- A7 – minimalios temperatūros nustatymas
 - Galima nustatyti nuo 1 °C iki 10 °C.
 - Numatytasis nustatymas yra 5 °C.
- A8 – maksimalios temperatūros nustatymas
 - Galima nustatyti nuo 20 °C iki 70 °C.
 - Numatytasis nustatymas yra 35 °C.
- A9 – žemos temperatūros apsauga
 - Galima nustatyti nuo 1 °C iki 10 °C arba visiškai išjungti.
 - Apsauga išjungiama nustatant 10 °C vertę ir paspaudžiant rodyklę . Ekrane atsiranda du brūkšniai.
 - Numatytasis nustatymas yra 5 °C.
- AA – išorinio jutiklio aukštos temperatūros apsauga
 - Galima nustatyti nuo 20 °C iki 70 °C arba visiškai išjungti.
 - Apsauga išjungiama nustatant 20 °C vertę ir paspaudžiant rodyklę . Ekrane atsiranda du brūkšniai.
 - Numatytasis nustatymas yra 45 °C.
- AB – jutiklio aukštos temperatūros apsaugos ribos nustatymas
 - Galima nustatyti nuo 1 °C iki 9 °C.
 - Numatytasis nustatymas yra 2 °C.
- AC – atviro lango funkcija (temperatūra)
 - Galima nustatyti nuo 10 °C iki 20 °C arba visiškai išjungti.
 - Apsauga išjungiama nustatant 10 °C vertę ir paspaudžiant rodyklę . Ekrane atsiranda du brūkšniai.
 - Numatytasis nustatymas yra „Išjungta“.
- AD – atviro lango funkcija (intervalas)
 - Galima nustatyti nuo 10 iki 20 minučių.
 - Numatytoji reikšmė yra 10 minučių.
- AE – nustatymas iš naujo
 - Ekrane rodoma „Ao“ . Norėdami atkurti gamyklinius nustatymus, nuspauskite ir 5 sekundes palaikykite nuspaustą mygtuką .

B režimų ir funkcijų nustatymas neaktyviame termostato ekrane

Mygtuku  išjunkite termostato ekraną. Kai ekranas išjungtas, aktyvinta tik apatinė mygtukų juosta. Norėdami pasiekti išplėstines termostato nuostatas (B), nuspauskite ir 3 sekundes palaikykite nuspaustą mygtuką .

Bet kurio režimo arba funkcijos vertes/parametrus reguliuokite rodyklėmis  ir .

Norėdami naršyti po išplėstines nuostatas, spauskite  kad pasiektumėte kitos funkcijos/režimo nuostatas.

Funkcijos/režimai yra pažymėti BN, Bo (viršutiniame dešiniajame ekrano kampe).

Patvirtinkite nustatytas vertes nuspausdami .

Funkcijos/režimai:

- BN – aktyvus temperatūros jutiklis
 - Galima nustatyti N1, N2 ir N3.
 - N1 = aktyvintas vidinis jutiklis.
 - N2 = aktyvintas grindinis jutiklis.
 - N3 = aktyvintas vidinis ir grindinis jutiklis.
 - Numatytoji reikšmė yra N1.
- Bo – informacija apie gaminį
 - Šios parinktys negalima reguliuoti.



DUK apie trikdžių šalinimą

Ekranas rodo:

E1 – patalpų temperatūros jutiklio klaida.

- Nustatykite termostatą iš naujo.
- Grąžinkite termostatą.

E2 – grindų jutiklio klaida.

- Nustatykite termostatą iš naujo.
- Patikrinkite, ar jutiklis tinkamai prijungtas. Patikrinkite aktyvaus jutiklio nustatymus termostato meniu.



Priežiūra ir techninė priežiūra

Tinkamai naudojamas prietaisas patikimai veiks ne vienus metus. Štai keletas patarimų, kaip tinkamai naudoti prietaisą:

- Įdėmiai perskaitykite naudotojo vadovą prieš naudodami šį gaminį.
- Saugokite prietaisą nuo tiesioginių saulės spindulių, didelio šalčio, drėgmės ir staigių temperatūros pokyčių. Tai sumažintų matavimo tikslumą.
- Nedėkite prietaiso vietose, kuriose jaučiama vibracija ar smūgiai, – tai gali jį sugadinti.
- Saugokite prietaisą nuo didelės jėgos poveikio, smūgių, dulkių, aukštos temperatūros arba drėgmės, kurie gali jį sugadinti, gali sutrumpėti baterijos veikimas arba ji gali sugesti, plastikinės dalys gali deformuotis.
- Saugokite prietaisą nuo lietaus arba didelės drėgmės, vandens lašų ar pusrūjų.
- Nepalikite jo netoli atviros liepsnos šaltinių, pvz., degančios žvakės ar kt.
- Nedėkite prietaiso nepakankamai vėdinamose vietose.
- Nedėkite jokių objektų į prietaiso vėdinimo angas.
- Nelieskite gaminio vidaus elektros grandinių, nes kyla grėsmė pažeisti gaminį ir savaime netekti garantijos. Prietaisą remontuoti gali tik kvalifikuotas specialistas.
- Gaminį valykite šiek tiek drėgna minkšta šluoste. Nenaudokite tirpiklių ar valymo priemonių, nes jie gali subraižyti plastikines dalis ir sukelti elektros grandinės dalių koroziją.
- Nenardinkite prietaiso į vandenį ar kitus skysčius.
- Jei gaminys sugedo ar jame yra defektas, neremontuokite jo patys. Nuneškite jį remontuoti į parduotuvę, kurioje pirkote.
- Šis prietaisas nėra skirtas naudoti asmenims (įskaitant vaikus), turintiems fizinę, jutiminę arba protinę negalią, taip pat neturintiems patirties ir žinių, kurios reikalingos saugiam naudojimui, nebent už tokių asmenų saugumą atsakingas asmuo juos prižiūri arba nurodo, kaip naudotis prietaisu. Visada prižiūrėkite vaikus ir užtikrinkite, kad jie nežaistų su prietaisu.

 Nemeskite kartu su buitinėmis atliekomis. Pristatykite į specialius rūšiuojamoms atliekoms skirtus surinkimo punktus. Susisiekiite su vietinėmis valdžios institucijomis, kad šios suteiktų informaciją apie surinkimo punktus. Jei elektroniniai prietaisai yra išmetami atliekų užkasimo vietose, kenksmingos medžiagos gali patekti į gruntinius vandenis, o paskui ir į maisto grandinę, ir tokiu būdu pakenkti žmonių sveikatai.



