

P56201UF



FR|BE | Thermostat pour plancher chauffant



Sommaire

Avertissements importants.....	2
Spécifications techniques	3
Description de l'écran du thermostat – icônes et touches	4
Installation du thermostat.....	6
Application mobile.....	8
Réglages avancés du thermostat.....	10
Solutions aux problèmes, FAQ	14
Entretien et maintenance.....	15

Le thermostat P56201UF a été conçu pour gérer un système de plancher chauffant.

Avertissements importants

- Avant la première utilisation, lire attentivement la notice du thermostat.
- Avant d'installer le thermostat, il est nécessaire de couper l'alimentation électrique !
- Lors de l'installation, il est nécessaire de respecter les normes prescrites.



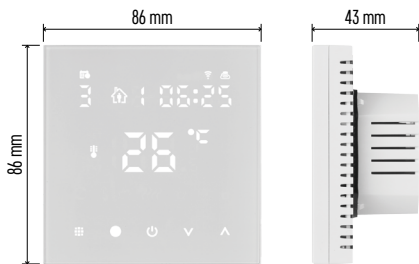

Spécifications techniques

Charge commutée : max. 230 V AC ; 16 A pour une charge résistive

Mesure de la température : 0 °C à 95 °C, résolution de 0,5 °C

Réglage de la température : 1 °C à 70 °C, par pas de 0,5 °C

Variation de la température réglée : 0,5 °C à 2,5 °C, par pas de 0,5 °C

Calibration de la température réglée : -9 °C à 9 °C, par pas de 1 °C

Alimentation : 230 V

Indice de protection : IP20

Accessoires : capteur de sol 3 m (ø 8 mm), matériel d'installation

Fréquence WiFi: 2,4 GHz, 25 mW e.i.r.p. max.







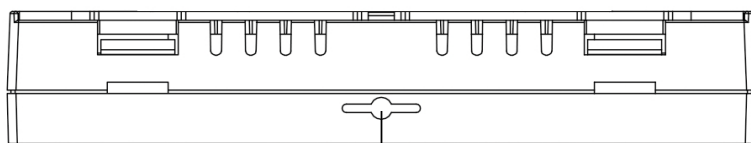
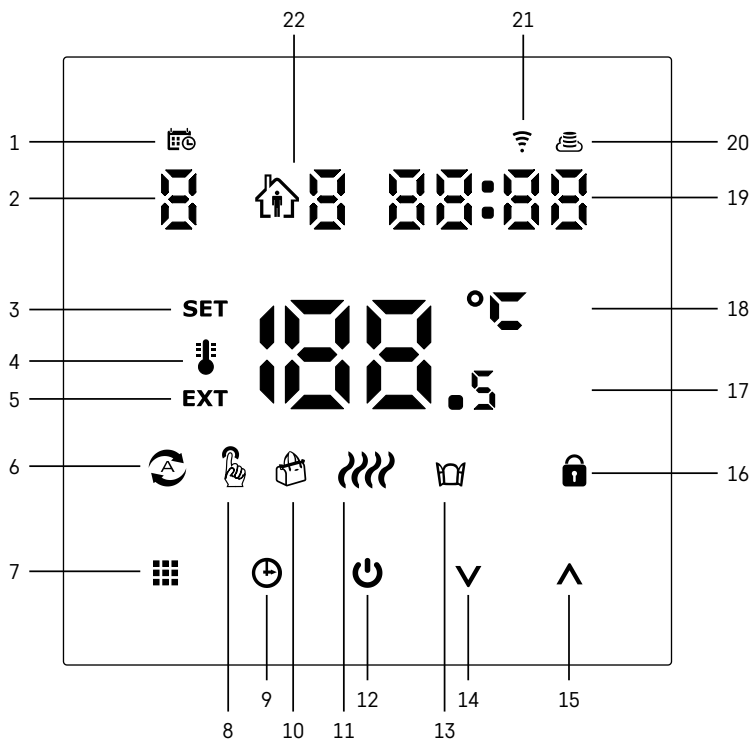









Dimensions : 86 × 86 × 43 mm



Description de l'écran du thermostat – icônes et touches



23

- 1 – L'icône  est utilisée pour identifier le jour de la semaine.
- 2 – Numéro du jour de la semaine (1 – Lundi, 2 – Mardi, 3 – Mercredi, 4 – Jeudi, 5 – Vendredi, 6 – Samedi, 7 – Dimanche).
- 3 – Lorsque l'icône **SET** est allumée, cela signifie que la température qui apparaît à l'écran est celle que vous avez réglée dans le mode de fonctionnement en question.
- 4 – Si l'icône  est allumée, la température qui s'affiche à l'écran est la température dans la pièce (si le capteur interne du thermostat est actif).
- 5 – Si l'icône **EXT** est allumée, la température qui s'affiche à l'écran est celle du capteur de sol. Dans le mode de fonctionnement où les deux capteurs suivent la température, vous pourrez visualiser cette température en appuyant sur la touche  durant 3 secondes.
- 6 – Si l'icône  est allumée, cela signifie que le Mode hebdomadaire a été activé.
- 7 – Touche  permettant de passer du Mode hebdomadaire au Mode manuel.
- 8 – Si l'icône  est allumée, cela signifie que le Mode manuel a été activé.
- 9 – Touche  permettant de régler les informations relatives à l'heure.
- 10 – Si l'icône  est allumée, cela signifie que le Mode vacances a été activé.
- 11 – Dès que vous visualisez l'icône , le thermostat chauffe la pièce.
- 12 – La touche  indique l'état ON/OFF.
- 13 – Si l'icône  est allumée, cela signifie que la fonction de la fenêtre ouverte a été activée.
- 14 – La touche  indique un mouvement vers le bas.
- 15 – La touche  indique un mouvement vers le haut.
- 16 – Si l'icône  est allumée, cela signifie que le verrou enfants a été activé.
- 17 – Température actuelle dans la pièce
- 18 – Unité de la température °C
- 19 – Heure actuelle
- 20 – L'icône  indique la connexion au Cloud (AP).
- 21 – L'icône  indique une connexion au travers d'un réseau WiFi (EZ).
- 22 – L'icône  indique l'intervalle de temps du Mode hebdomadaire qui est actif au moment donné.
- 23 – Localisation du capteur de la température intérieure



Installation du thermostat

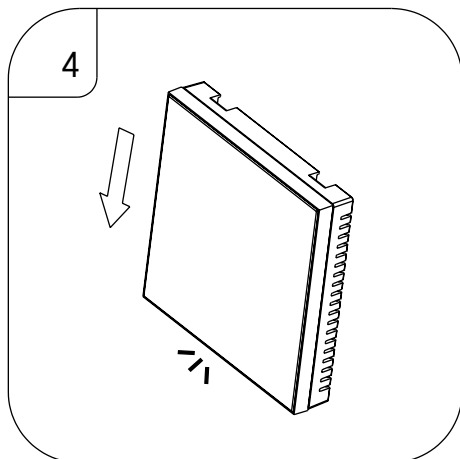
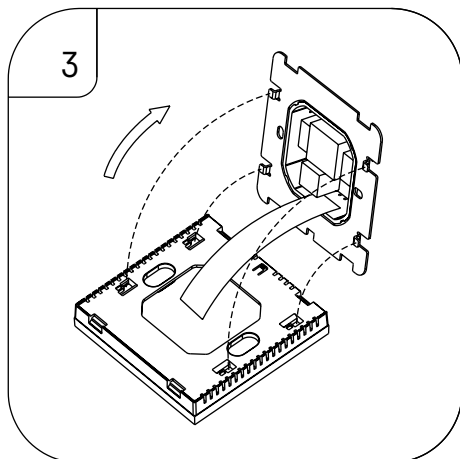
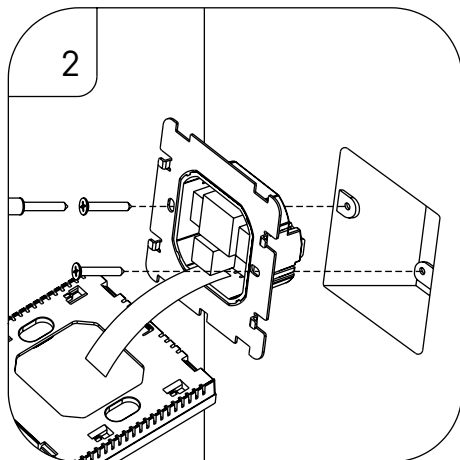
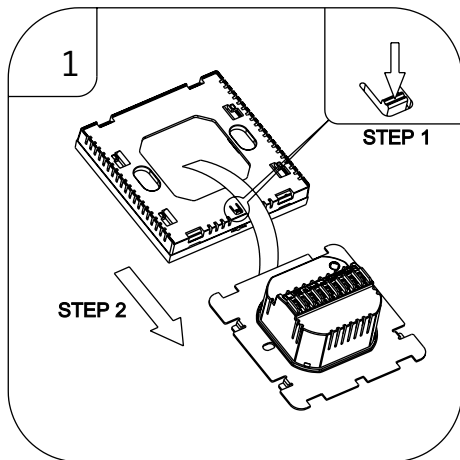

Avertissement :

Avant de remplacer le thermostat, débrancher le système de chauffage de son alimentation électrique principale. Vous réduirez ainsi les risques d'accidents dus à un choc électrique.

Mise en place du thermostat

L'endroit où le thermostat est installé aura un impact majeur sur son fonctionnement. Choisir un endroit où les membres de la famille séjournent souvent, de préférence sur un mur intérieur où l'air circule librement et où il n'est pas exposé à la lumière directe du soleil. Ne pas installer le thermostat à proximité de sources de chaleur (téléviseurs, radiateurs, réfrigérateurs) ou à proximité d'une porte (en raison des risques de chocs fréquents). Si vous ne respectez pas ces recommandations, le thermostat ne pourra pas maintenir correctement la température dans la pièce.

1. Utiliser un tournevis pour appuyer sur le verrou intérieur et faire sortir le petit cadre métallique. En cas de besoin, déconnectez prudemment le connecteur intérieur qui relie les deux parties du thermostat.
2. Visser l'embase d'installation dans un boîtier de montage approprié (par exemple KU 68).
3. Raccorder les fils qui sortent du boîtier de montage aux bornes correspondantes du thermostat et ce, en suivant le schéma de raccordement. Raccorder le connecteur intérieur. Remettre le thermostat sur son embase d'installation et le bloquer dans cette position à l'aide du petit cadre métallique.
4. Mettre en place le carter avant.

Schéma de raccordement

AC90-240V 50/60Hz

I_{max}:16A

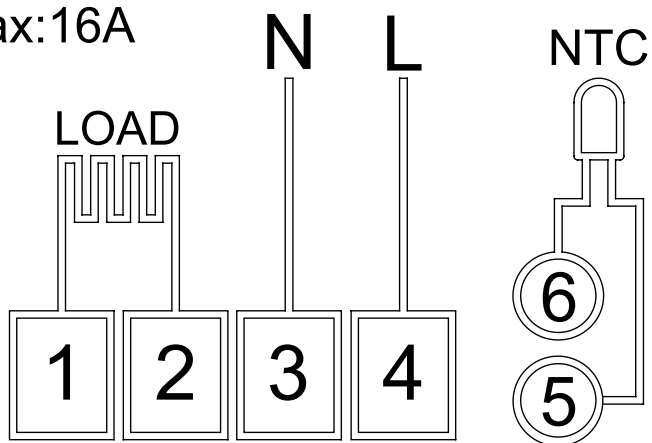

LOAD – appareil connecté

N, L – alimentation du thermostat

NTC – capteur de sol





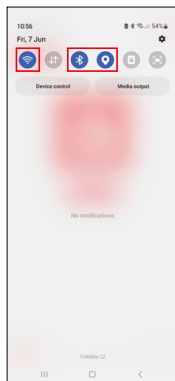
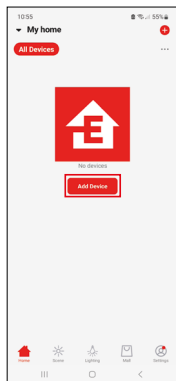
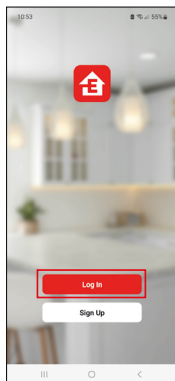

Application mobile

Le thermostat peut être commandé à l'aide de l'application mobile pour iOS ou Android. Télécharger l'application «EMOS GoSmart» pour votre appareil.



Cliquer sur le bouton «Se connecter» si vous utilisez déjà l'application. Dans le cas contraire, cliquer sur le bouton «S'inscrire» et terminer votre inscription.

Appariement avec l'application mobile

Sur le thermostat, maintenir longuement les touches  et  enfoncées. Sur l'écran du thermostat, vous verrez à nouveau clignoter les deux icônes  et . Cela signifie que le thermostat est en mode d'appariement. Dans l'application, cliquer sur «Ajouter un appareil».

Dans la partie gauche, cliquer sur la liste **GoSmart** et sélectionner l'icône **Thermostat underfloor P56201UF**.

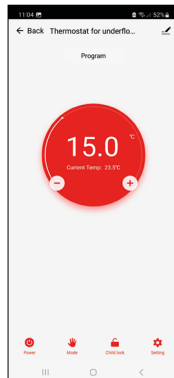
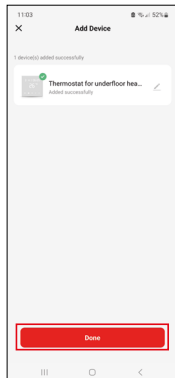
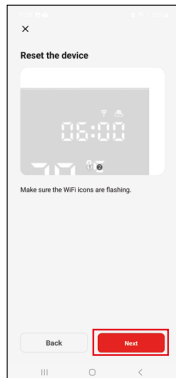
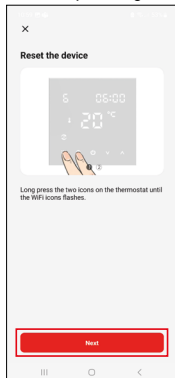

Suivre les consignes qui apparaissent dans l'application et saisir le nom et le mot de passe du réseau Wi-Fi de 2,4 GHz.

Dans les 2 minutes qui suivent, l'appareil s'appariera à l'application.

Commentaire : Si le thermostat ne parvient pas à s'apparier, répéter la procédure. Le réseau Wi-Fi de 5 GHz n'est pas pris en charge.

Programmes de températures

Il est possible de sélectionner le type de programme de températures sous l'onglet «Mode calendrier» que vous trouverez dans les options de l'application EMOS GoSmart.

Types de programmes de températures :

- 5 + 2 (Lu-Ve + Sa + Di)
 - Il est possible de régler, de manière fixe, une température qui sera utilisée durant les 5 jours ouvrés + les 2 jours de week-end.
 - Pour ces deux types de jours, il est possible de paramétrer jusqu'à 6 intervalles de temps.
- 6 + 1 (Lu-Sa + Di)
 - Il est possible de régler, de manière fixe, une température qui sera utilisée durant 6 jours (du lundi au samedi) + le dimanche.
 - Pour ces deux types de jours, il est possible de paramétrer jusqu'à 6 intervalles de temps.
- 7 jours
 - Il est possible de régler, de manière fixe, une température qui sera utilisée durant les 7 jours de la semaine.
 - Pour ces deux types de jours, il est possible de paramétrer jusqu'à 6 intervalles de temps.

Les intervalles de temps pourront être réglés sous l'onglet «Options du programme hebdomadaire» de l'application EMOS GoSmart. Pour les différents intervalles de temps, il sera nécessaire de saisir la température de consigne qui devra se régler sur le thermostat à partir de l'heure que vous aurez également définie dans le réglage de l'intervalle de temps en question. La température que vous aurez sélectionnée restera active jusqu'au prochain intervalle de temps.

Exemple : Si vous paramétrez des intervalles tels que représentés dans le tableau se trouvant sous ce texte, cela signifie qu'entre 3h00 et 6h00, la température dans la pièce sera de 16 °C ; entre 6h00 et 9h00, la température dans la pièce sera de 20 °C ; entre 9h00 et 12h00, la température dans la pièce sera de 17 °C ; entre 12h00 et 14h00, la température dans la pièce sera de 19 °C ; entre 14h00 et 22h00, la température dans la pièce sera de 23 °C et enfin, entre 22h00 et 3h00, la température dans la pièce sera de 17 °C.

1 ^{er} intervalle	3h00	16 °C
2 ^{ème} intervalle	6h00	20 °C
3 ^{ème} intervalle	9h00	17 °C
4 ^{ème} intervalle	12h00	19 °C
5 ^{ème} intervalle	14h00	23 °C
6 ^{ème} intervalle	22h00	17 °C



Réglages avancés du thermostat

Calibration de la température

- Le capteur thermique du thermostat a certes déjà été calibré en usine, mais pour optimiser le réglage, il est possible de calibrer la température dans la pièce en fonction, par exemple, d'un thermomètre de référence.
- Exemple : Le thermostat affiche une température ambiante de 22 °C. Avec un réglage de calibration à +1 °C, il devra donc afficher 23 °C.
- La calibration pourra être réglée dans l'application EMOS GoSmart et ce, dans une plage allant de -9 °C à 9 °C, avec une résolution de 1 °C.

Hystérèse de la température

- L'hystérèse (la variation) de la température est la différence entre la température au moment de l'activation et celle au moment de la désactivation.
- Exemple : Si vous paramétrez une température de 20 °C et une variation de 2 °C, le thermostat commencera à chauffer dès que la température ambiante descendra à 18 °C et il se coupera une fois que la température aura atteint 22 °C.
- L'hystérèse du capteur interne peut être réglée dans une plage allant de 0,5 °C à 2,5 °C.
- L'hystérèse du capteur de sol peut être réglée dans une plage allant de 1 °C à 9 °C (application EMOS GoSmart).

Réglage des limites de température destinées au réglage manuel du thermostat

- Température maximale pouvant être réglée – définit la température maximale qui peut être réglée sur le thermostat (plage allant de 20 °C à 70 °C, avec une résolution de 1 °C).
- Température minimale pouvant être réglée – définit la température minimale qui peut être réglée sur le thermostat (plage allant de 1 °C à 20 °C, avec une résolution de 1 °C).

Réglage de la protection thermique

- Protection contre les hautes températures – définit la température maximale à laquelle le thermostat chauffera.
- Exemple : Si vous avez réglé la protection thermique du capteur à 45 °C et une limite à 2 °C, le relais du thermostat se déclenchera lorsque la température dépassera les 45 °C et il se réenclenchera une fois qu'elle sera descendue à 43 °C.
- Protection contre les basses températures – définit la température minimale qui peut régner dans la pièce. Si la température descend sous cette valeur, le thermostat se mettra automatiquement à chauffer la pièce. Elle peut être réglée dans une plage allant de 1 °C à 10 °C.

État du thermostat après renouvellement de son alimentation suite à une coupure de courant

- Identique à celui observé avant l'arrêt – le thermostat reprendra l'état dans lequel il se trouvait avant la coupure de courant.
- Désactivé – le thermostat restera désactivé après que le courant sera revenu.
- Activé – le thermostat s'activera après que le courant sera revenu.

Capteur thermique actif

- Ce réglage définit le capteur qui surveille la température – soit le capteur interne, soit le capteur de sol, soit les deux.

Verrou enfants

- Vous pourrez activer/désactiver le verrou enfants dans les options de l'application EMOS GoSmart ou en maintenant la touche **V** enfoncée durant 3 secondes.
- Si le verrou est activé, vous verrez apparaître l'icône du verrou sur l'écran du thermostat ou sur la page principale du thermostat dans l'application EMOS GoSmart.



Brillance de l'écran du thermostat en mode de STAND-BY

- Définit la brillance de l'écran après 10 secondes d'inactivité.
- Ne peut être réglé que dans les options situées sur l'écran du thermostat.
- valeur 0 = l'écran est éteint
- valeur 1 = la température de la pièce brille faiblement à l'écran
- valeur 2 = la température de la pièce brille fortement à l'écran

Fonction de la fenêtre ouverte

- Si le thermostat détecte une brusque baisse de la température (par exemple lorsque vous avez ouvert une fenêtre ou lorsque vous avez laissé la porte ouverte), il arrêtera de chauffer la pièce.
- Le thermostat ne recommencera à chauffer la pièce qu'après qu'un certain intervalle de temps défini se sera écoulé ou qu'après que vous aurez refermé la fenêtre.
- Cette fonction ne peut être paramétrée/désactivée qu'à l'écran du thermostat.

Mode manuel temporaire

- Le mode manuel temporaire est actif lorsque le thermostat se trouve dans le Mode hebdomadaire et que vous appuyez sur la flèche **V** ou **^**.
- Dès que ce mode est actif, vous verrez apparaître à l'écran aussi bien l'icône du Mode hebdomadaire  que celle du Mode manuel .
- Vous ne pourrez désactiver ce mode qu'en en sélectionnant un autre.













Mode vacances

- En sélectionnant le Mode vacances, vous paramétrez votre température de consigne pour un long intervalle de temps.

Réinitialisation (Reset)

- Le thermostat peut être réinitialisé pour qu'il reprenne ses réglages par défaut.
- Cette fonction ne peut être lancée qu'à l'écran du thermostat (voir la description ci-dessous).



Réglage des modes et des fonctions sur l'écran allumé du thermostat

1. Réglage de l'heure actuelle et du jour de la semaine
 - a. Appuyez sur la touche  pour régler progressivement les minutes, les heures et le jour de la semaine.
 - b. Saisissez les valeurs à l'aide des flèches **^** et **V**.
 - c. Pour confirmer, appuyer une nouvelle fois sur la touche .
2. Réglages du Mode hebdomadaire
 - a. Appuyez sur la touche  et maintenez-la enfoncée durant 3 secondes. Vous vous retrouverez ainsi dans les réglages du jour ouvré. Réglez progressivement l'heure, les minutes et la température du premier intervalle de temps du jour ouvré. Pour confirmer chacune des valeurs, appuyez une nouvelle fois sur la touche . Dès que le 1er intervalle sera réglé, vous passerez automatiquement au 2ème et vous pourrez ainsi continuer jusqu'au 6ème intervalle. Une fois que vous aurez paramétré le 6ème intervalle, vous passerez automatiquement au réglage des jours du week-end.
 - b. Une fois les jours du week-end paramétrés, vous reviendrez aux réglages du jour ouvré.
 - c. Saisissez les valeurs à l'aide des flèches **^** et **V**.
 - d. Dès que vous aurez paramétré le dernier intervalle du jour de week-end, appuyez une nouvelle fois sur la touche . Le réglage du mode Hebdomadaire sera ainsi terminé.
3. Réglages du Mode vacances 
 - a. Appuyez sur la touche  et maintenez-la enfoncée durant 3 secondes. Dès que vous voyez clignoter l'inscription OFF ou ON dans le coin supérieur droit de l'écran (à la place de l'heure actuelle), cela signifie que vous vous trouvez dans les réglages du Mode vacances.
 - b. Si vous souhaitez activer le Mode vacances, utilisez les flèches **^** ou **V** pour que le texte qui clignote dans le coin supérieur droit passe sur ON. Confirmez ensuite en appuyant sur la touche .
 - c. Une fois que vous aurez confirmé, le chiffre qui représente l'intervalle du Mode vacances clignotera dans la partie haute de l'écran. Pour modifier l'intervalle en question, vous devrez une nouvelle fois utiliser les flèches **^** et **V**. Pour confirmer, appuyez sur la touche .
 - d. Une fois que vous aurez confirmé l'intervalle, vous passerez automatiquement au réglage de la consigne de température que vous souhaitez régler durant le Mode vacances. Pour modifier la température, vous devrez une nouvelle fois utiliser les flèches **^** et **V**. Pour confirmer, appuyez sur la touche . Une fois que vous aurez confirmé, le Mode vacances sera actif.
 - e. Pour désactiver le Mode vacances, maintenez la touche  enfoncée durant 3 secondes et faites passer le texte sur «OFF». Confirmez à l'aide de la touche . Le Mode vacances est ainsi désactivé.

Réglage des modes et des fonctions A sur l'écran éteint du thermostat

Éteindre l'écran du thermostat en appuyant sur la touche . Dès que l'écran est éteint, seule la barre d'outils inférieure et ses touches sont actives.

Pour passer dans les réglages avancés A du thermostat, appuyez sur la touche  et maintenez-la enfoncée durant 3 secondes.

Pour modifier les valeurs/les paramètres de chacun des modes ou fonctions, utilisez les flèches  et .

Pour vous déplacer dans les réglages avancés A du thermostat, appuyez sur la touche  qui vous fera passer aux réglages de la fonction/du mode suivant. Les fonctions/modes sont identifiés A1–AE (dans le coin supérieur droit de l'écran).

Chacune des valeurs paramétrées doit être confirmée en appuyant sur la touche .

Fonctions/Modes :

- A1 – Calibration de la température
 - Elle peut être réglée dans une plage allant de -9 °C à 9 °C.
 - Sur l'écran, vous visualisez la température tenant compte de la calibration que vous avez paramétrée.
 - La valeur de la calibration est affichée dans la partie haute de l'écran.
 - Le réglage par défaut est -1 °C.
- A2 – Hystérèse de la température
 - Elle peut être réglée dans une plage allant de 0,5 °C à 2,5 °C.
 - Le réglage par défaut est 1 °C.
- A3 – Verrou enfants de l'écran 
 - Il est possible de paramétrer les valeurs 0 et 1.
 - Valeur 0 = le verrou est désactivé.
 - Valeur 1 = le verrou est activé.
 - Le réglage par défaut est 0.
- A4 – État de l'installation après un raccordement au réseau suite à une coupure de courant
 - Il est possible de paramétrer les valeurs 0, 1 et 2.
 - Valeur 0 = l'état est identique à celui qui était observé avant la coupure de courant.
 - Valeur 1 = le thermostat est désactivé.
 - Valeur 2 = le thermostat est activé.
 - Le réglage par défaut est 0.
- A5 – Brillance de l'écran du thermostat en mode de STAND-BY
 - Il est possible de paramétrer les valeurs 0, 1 et 2.
 - Valeur 0 = l'écran est éteint.
 - Valeur 1 = la température de la pièce brille faiblement à l'écran.
 - Valeur 2 = la température de la pièce brille fortement à l'écran.
 - Le réglage par défaut est 2.
- A6 – Sélection du Mode calendrier pour le Mode hebdomadaire
 - Il est possible de sélectionner les valeurs 0, 1 et 2.
 - Valeur 0 = 5+2 (Lu–Ve + Sa + Di).
 - Valeur 1 = 6+1 (Lu–Sa + Di).
 - Valeur 2 = 7 jours.
 - Le réglage par défaut est 0.
- A7 – Température minimale pouvant être réglée
 - Elle peut être réglée dans une plage allant de 1 °C à 10 °C.
 - Le réglage par défaut est 5 °C.
- A8 – Température maximale pouvant être réglée
 - Elle peut être réglée dans une plage allant de 20 °C à 70 °C.
 - Le réglage par défaut est 35 °C.
- A9 – Protection contre les basses températures
 - Elle peut être réglée dans une plage allant de 1 °C à 10 °C ou être totalement désactivée.
 - Pour désactiver cette fonction, régler 10 °C et appuyer ensuite sur la flèche vers le haut . Sur l'écran, vous verrez alors apparaître deux traits d'union.
 - Le réglage par défaut est 5 °C.

- AA – Protection du capteur externe contre les hautes températures
 - Elle peut être réglée dans une plage allant de 20 °C à 70 °C ou être totalement désactivée.
 - Pour désactiver cette fonction, régler 20 °C et appuyer ensuite sur la flèche vers le bas **▼**. Sur l'écran, vous verrez alors apparaître deux traits d'union.
 - Le réglage par défaut est 45 °C.
- AB – Réglage de la limite de la protection du capteur contre les hautes températures
 - Elle peut être réglée dans une plage allant de 1 °C à 9 °C.
 - Le réglage par défaut est 2 °C.
- AC – Fonction de la fenêtre ouverte (température)
 - Elle peut être réglée dans une plage allant de 10 °C à 20 °C ou être totalement désactivée.
 - Pour désactiver cette fonction, régler 10 °C et appuyer ensuite sur la flèche vers le bas **▼**. Sur l'écran, vous verrez alors apparaître deux traits d'union.
 - Le réglage par défaut est que la fonction est désactivée.
- AD – Fonction de la fenêtre ouverte (intervalle)
 - Il peut être réglé dans une plage allant de 10 à 20 minutes.
 - Le réglage par défaut est 10 minutes.
- AE – Réinitialisation (Reset)
 - Sur l'écran, vous verrez apparaître Ao. Pour réinitialiser les réglages par défaut, maintenez la touche  enfoncée durant 5 secondes.

Réglage des modes et des fonctions B sur l'écran éteint du thermostat

Éteindre l'écran du thermostat en appuyant sur la touche . Dès que l'écran est éteint, seule la barre d'outils inférieure et ses touches restent actives.

Pour passer dans les réglages avancés B du thermostat, appuyez sur la touche  et maintenez-la enfoncée durant 3 secondes.

Pour modifier les valeurs/les paramètres de chacun des modes ou fonctions, utilisez les flèches **▲** et **▼**.

Pour vous déplacer dans les réglages avancés du thermostat, appuyez sur la touche  qui vous fera passer aux réglages de la fonction/du mode suivant. Les fonctions/modes sont identifiés BN, Bo (dans le coin supérieur droit de l'écran).

Chacune des valeurs paramétrées doit être confirmée en appuyant sur la touche .

Fonctions/Modes :

- BN – Le capteur thermique est actif
 - Il est possible de paramétrer les valeurs N1, N2 et N3.
 - Valeur N1 = le capteur interne est actif.
 - Valeur N2 = le capteur de sol est actif.
 - Valeur N3 = le capteur de sol et le capteur interne sont actifs.
 - Le réglage par défaut est N1.
- Bo – Informations relatives au produit
 - Réglages qui ne peuvent pas être modifiés.



Solutions aux problèmes, FAQ

Sur l'écran, vous voyez apparaître :

E1 – défaut du capteur de la température intérieure.

- Effectuer une réinitialisation (reset) du thermostat.
- Réclamer le thermostat.

E2 – défaut du capteur de plancher.

- Effectuer une réinitialisation (reset) du thermostat.
- Vérifier que le capteur est correctement raccordé. Vérifier les paramètres et les réglages du capteur actif dans le menu du thermostat.



Entretien et maintenance

S'il est utilisé correctement, cet appareil est conçu pour fonctionner durant de nombreuses années en toute fiabilité. Ci-dessous, vous trouverez quelques conseils pour le manipuler/l'utiliser correctement :

- Avant de commencer à utiliser cet appareil, lire attentivement la Notice utilisateur.
- Ne pas exposer le produit aux rayons directs du soleil, à des températures extrêmement basses, à l'humidité ou à de brusques variations de température. Cela réduirait la précision du suivi.
- Ne pas placer le produit à des endroits susceptibles d'être exposés à des vibrations et/ou à des secousses, cela pourrait en effet l'endommager.
- Ne pas exposer cet appareil à une pression excessive, à des coups, à la poussière, à de hautes températures ou à de l'humidité – ces éléments pourraient entraîner une défaillance de l'appareil, réduire son autonomie énergétique, détériorer les piles ou provoquer une déformation des pièces en plastique.
- Ne pas exposer le produit aux intempéries ou à l'humidité, ni à des gouttes d'eau ou à un jet d'eau.
- Ne placer aucune source de flamme nue sur le produit, une bougie allumée par exemple.
- Ne pas placer le produit à un endroit où il existe un risque que la circulation de l'air ne soit pas suffisante.
- Ne pas obstruer les orifices de ventilation de l'appareil.
- Ne pas intervenir sur les circuits électriques internes – vous pourriez les endommager et provoquer une annulation automatique et immédiate de la validité de la garantie. Cet appareil ne devrait être réparé que par un spécialiste qualifié.
- Pour le nettoyage, toujours utiliser un chiffon doux légèrement humide. Ne pas utiliser de dissolvant ou de produit de nettoyage, ces derniers pourraient en effet rayer les parties en plastique et altérer les circuits électriques.
- Ne pas immerger cet appareil dans de l'eau ni dans d'autres liquides.
- En cas de dégradation ou de défaut de l'appareil, ne jamais essayer de le réparer vous-mêmes. Pour toute réparation, remettre l'appareil au revendeur qui vous l'a vendu.
- Cet appareil n'a pas été conçu pour être utilisé par des personnes (enfants compris) qui ont des capacités physiques et/ou sensorielles limitées, qui ont des troubles mentaux ou qui ne sont pas suffisamment expérimentées, à moins qu'elles ne soient sous la surveillance d'une personne qui est responsable de leur sécurité ou qu'une telle personne leur ait fait suivre une formation relative à l'utilisation de l'appareil. Les enfants doivent rester sous surveillance afin de les empêcher de jouer avec cet appareil.



Ne pas jeter avec les ordures ménagères. Utilisez des points de collecte spéciaux pour les déchets triés. Contactez les autorités locales pour obtenir des informations sur les points de collecte. Si les appareils électroniques sont mis en décharge, des substances dangereuses peuvent atteindre les eaux souterraines et, par la suite, la chaîne alimentaire, où elles peuvent affecter la santé humaine.



