

P5630S



LT | Termostatinis radiatoriaus vožtuvas



Turinys

Specifikacijos.....	2
Montavimas.....	3
Termostatinės galvutės ekrano aprašymas.....	5
Pagrindiniai nustatymai.....	6
Priežiūra ir aptarnavimas.....	14

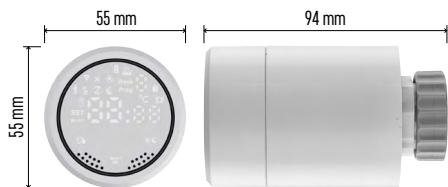

Specifikacijos

Temperatūros reguliavimo ribos: 5 °C – 35 °C,

0,5 °C žingsnis

Rodomos temperatūros intervalas: 1 °C – 70 °C,

0,5 °C žingsnis

Maitinimo šaltinis: 2× 1,5 V AA

Didžiausia suvartojama srovė: 90 mA

Didžiausias vožtuvo pakėlimas: 4,5 mm

Galvutės montavimo matmenys: M30 × 1,5

Darbinė temperatūra: nuo -10 °C iki 60 °C



Montavimas

1. Galvutė skirta visų tipų dažniausiai naudojamiems radiatorių vožtuvams, kai nereikia nutraukti šilumos cirkuliacijos. Jei termostatinė galvutė nėra suderinama, tęskite laikydamiesi Suderinamumo dalyje pateikiamos informacijos.
2. Prieš montavimą į galvutę įstatykite baterijas. Seną termostatinę galvutę išimkite atsukdami ant radiatoriaus galvutės esančią veržlę. Uždėkite galvutę priekyje ir rankomis užsukite veržlę.

Pastaba:

- Galvutės laikiklis turi būti prijungtas prie vidurinės atramos dalies.
- Galvutės negalima spausti ar stumti.
- Patikrinkite, ar sumontuotoje padėtyje ekranas matomas ir įskaitomas.

Suderinamumas

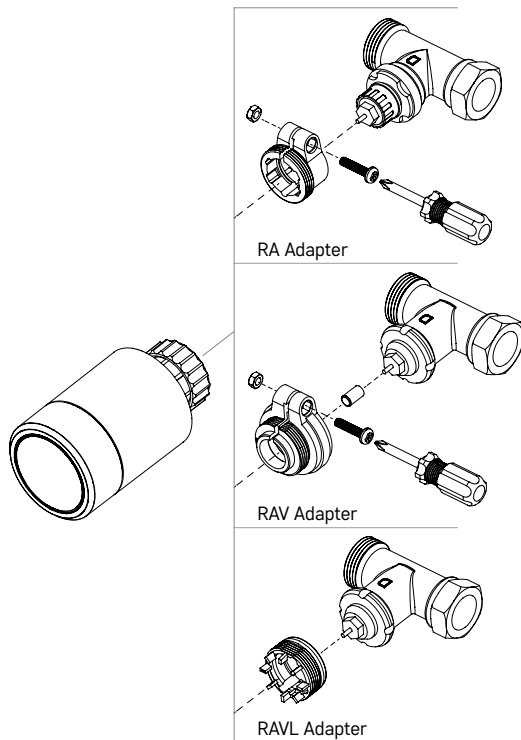

Galvutė gali netikti tam tikroms radiatorių galvutėms.

Palyginkite savo galvutę su gamintojo pateikta informacija, jei reikia – naudokite tinkamą adapterį.

Pridedami adapteriai: Danfoss RA, RAV, RAVL

Uždėkite adapterį ant galvutės ir pasukite, kol ji spragtelės ir užsifikuos.

Priveržkite adapterį varžtu, jei adapteris tam tinka.

Baterijų įdėjimas/pakeitimas

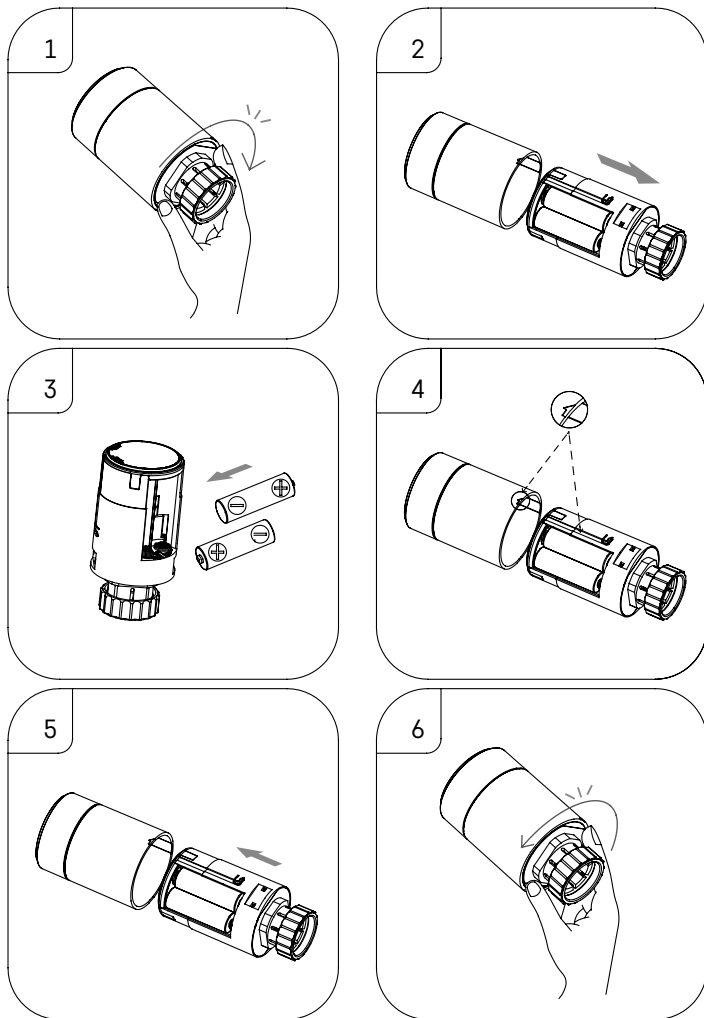

1. Suimkite kvadratinę galvutės dalį, esančią po sriegiu. Pasukite kvadratinę dalį pagal laikrodžio rodyklę. Po pasukimo turėtumėte išgirsti, kaip atsilaisvina galvutės fiksatorius.
2. Pslinkite vidinę galvutės šerdį nuo korpuso.
3. Pakeiskite baterijas. Atsižvelkite į tinkamą baterijų poliškumą.
4. Ant korpuso ir šoninio vidinės šerdies lizdo yra parodytos rodyklės.
5. Įstumkite šerdį atgal į korpusą.
6. Įstūmus šerdį iki galo, suimkite už kvadratinės apatinės galvutės dalies, esančios po sriegiu, ir pasukite vidinę galvutės šerdį prieš laikrodžio rodyklę. Po pasukimo turėtumėte išgirsti, kaip užsifiksuoja galvutės fiksatorius.



Termostatinės galvutės ekrano aprašymas

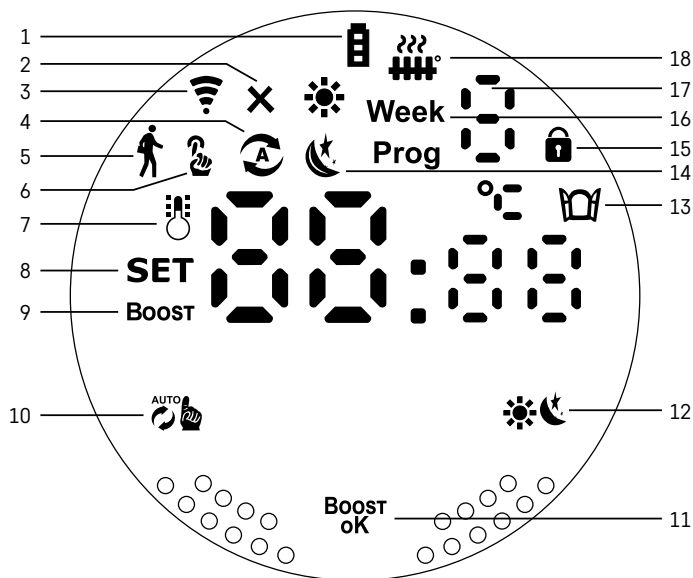

- 1 – Nusilpusios baterijos indikatorius .
Baterijoms beveik išsekus pradeda mirksėti.
- 2 – Prisijungimo prie „Zigbee“ magistralės indikacija .
Indikatorius įjungtas – neprisijungta. Indikatorius išjungtas – prisijungta.
- 3 – Ryšio signalo stiprumo simbolis .
- 4 – Savaitinio režimo simbolis .
Indikatorius įjungtas – režimas aktyvus. Indikatorius išjungtas – režimas neaktyvus.
- 5 – Atostogų režimo simbolis .
Indikatorius įjungtas – režimas aktyvus. Indikatorius išjungtas – režimas neaktyvus.
- 6 – Rankinio režimo simbolis .
Indikatorius įjungtas – režimas aktyvus. Indikatorius išjungtas – režimas neaktyvus.
- 7 – Jei šis simbolis šviečia, ekrane rodoma dabartinė patalpos temperatūra .
- 8 – Jei šviečia **SET**, ekrane rodoma temperatūra jūsų nustatytame režime.
- 9 – Simbolis **Boost** reiškia, kad režimas aktyvus.
- 10 – Mygtukas, skirtas persijungti tarp savaitinio režimo ir rankinio režimo .
- 11 – Patvirtinimo mygtukas ir paspartinimo režimo įjungimo ar išjungimo mygtukas .
- 12 – Mygtukas, skirtas persijungti tarp komforto ir ECO režimo.
- 13 – Atviro lango funkcijos simbolis .
Indikatorius įjungtas – galvutė aptinka atvirą langą ir aktyvina funkciją.
- 14 – Aktyvus komforto arba ECO režimas.
- 15 – Užrakto nuo vaikų simbolis .
- 16 – Simbolis **Week** rodo, kad jums reikia įvesti dabartinį laiką. Simbolis **Prog** rodo, kuris jūsų savaitinio režimo laikotarpis šiuo metu aktyvus.
- 17 – Šiuo metu aktyvaus laikotarpio savaitiniame režime skaičius .
- 18 – Simbolis rodo vožtuvo judėjimą ir būseną. Jei jis mirksi, vožtuvas atsidarė/užsidarė. Jei vožtuvas atviras, simbolis šviečia. Vožtuvui užsidarius simbolis išsijungia.





Pagrindiniai nustatymai

1. Sumontuokite termostatinę galvutę ant radiatoriaus ir įstatykite baterijas.
2. Savo telefone įdiekite iš „Google Play“/„App Store“ atsisiųstą „EMOS GoSmart“ programėlę.
3. Prijunkite termostatinę galvutę prie savo „Zigbee“ magistralės, kuri prijungta prie „EMOS GoSmart“ programėlės pagal toliau pateiktus nurodymus.

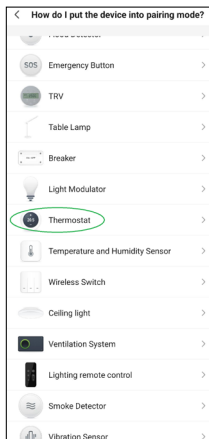
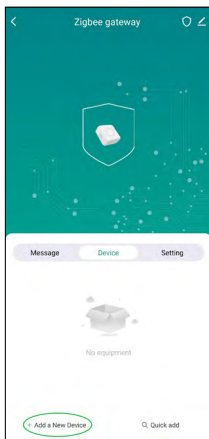
Nurodymai, kaip prijungti termostatinę galvutę prie „Zigbee“ magistralės



1. Savo „Zigbee“ magistralės nustatymuose paspauskite mygtuką „+ Pridėti naują įrenginį“ (žr. 1 pav.).
2. Įrenginių sąrašą suraskite „Termostatas“ (žr. 2 pav.).
3. Vienu metu paspauskite ir 5 sekundes palaikykite mygtukus  „Savitės/rankinis“ ir  „Komfortas/ECO“ ant termostatinės galvutės (žr. Ekraną aprašymą ankstesniame instrukcijoje skyriuje). Patvirtinkite, kad „Zigbee“ magistralės ryšio simbolis ant galvutės greitai mirksi (žr. 3 pav.).

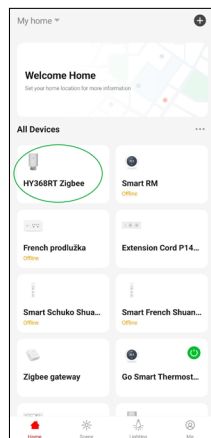

4. „Zigbee“ magistralė po kelių akimirky turėtų automatiškai aptikti termostatinę galvutę. Kai taip nutiks, paspauskite mygtuką „Atlikta“ (žr. 4 pav.).
5. Patvirtinus ankstesnį žingsnį būsite paprašyti patvirtinti termostatinės galvutės įtraukimą į „GoSmart“ programėlę. Tęskite paspausdami „Atlikta“ (žr. 5 pav.).
6. Paspaudus „Atlikta“ būsite nukreipti į pagrindinį „GoSmart“ programėlės langą, kur jau bus pateikta galima termostatinė galvutė (žr. 6 pav.).

Termostatinės galvutės nustatymas

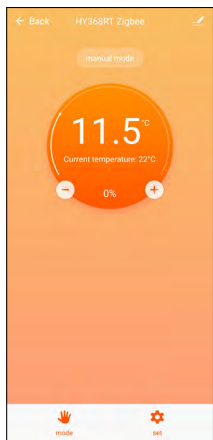

- Termostatinę galvutę galima nustatyti naudojant „EMOS GoSmart“ programėlę.
- Atidarius galvutę „EMOS GoSmart“ programėlės „Mano pradžia“ puslapyje matysite pagrindinį termostatinės galvutės langą (žr. 7 pav.).
- Pagrindinis langas turi 2 mygtukus: Režimas ir Nustatymai.
- Paspaudus mygtuką Režimas galėsite pasirinkti norimą režimą.
- Paspaudus Nustatymų mygtuką galėsite keisti atskirų režimų nustatymus arba aktyvinti užraktą nuo vaikų.

Temperatūros nustatymas

Termostatinė galvutė leidžia nustatyti 4 skirtingas temperatūras.

Rankinis temperatūros nustatymas ?

- Temperatūra, kurią galima nustatyti rankiniu būdu (pasukant galvutę) arba naudojant programėlę (mygtuku „+“ pagrindiniame programėlės lange).

Atostogų temperatūra ?

- Pastovi temperatūra, kurią galima nustatyti konkrečiam laikotarpiui (1, 2, 5, 14 dienų ir t. t.).

Komfortiška temperatūra ❁

- Aukštesnė temperatūra (patalpoje yra žmonių).

ECO temperatūra ☾

- Žemesnė temperatūra (nakties temperatūra arba kai patalpoje nėra žmonių).

Temperatūros programos

Temperatūros programos tipą galima rinktis „EMOS GoSmart“ kalendoriaus režime.

Temperatūros programų tipai:

- 5+2 (Pir -> Pen + Šeš -> Sek)
 - leidžia pasirinkti fiksuotą 5 darbo dienų + 2 savaitgalio dienų temperatūrą
 - leidžia nustatyti iki 6 laikotarpių abiejų tipų dienoms
- 6+1 (Pir -> Šeš + Sek)
 - leidžia nustatyti fiksuotą 6 dienų temperatūrą (nuo pirmadienio iki šeštadienio) + sekmadienį
 - leidžia nustatyti iki 6 laikotarpių abiejų tipų dienoms
- 7 dienos
 - leidžia nustatyti fiksuotą 7 dienų temperatūrą
 - leidžia nustatyti iki 6 laikotarpių abiejų tipų dienoms

Laikotarpiai nustatomi „EMOS GoSmart“ programėlės „Savaitinės programos nustatymai“ lange. Kiekvienam laikotarpiui nustatykite temperatūrą, kurią termostatinė galvutė turi nustatyti nuo nurodyto laikotarpio pradžios laiko. Jūsų nustatyta temperatūra liks aktyvi iki kito laikotarpio.

Pavyzdys: Jei nustatysite laikotarpius pagal toliau nurodytą lentelę, patalpos temperatūra bus 16 °C nuo 3.00 iki 6.00, tuomet 20 °C nuo 6.00 iki 9.00, 17 °C nuo 9.00 iki 12.00, 19 °C nuo 12.00 iki 14.00, 23 °C nuo 14.00 iki 22.00 ir 17 °C nuo 22.00 iki 3.00.

1-asis laikotarpis	3.00	16 °C
2-asis laikotarpis	6.00	20 °C
3-asis laikotarpis	9.00	17 °C
4-asis laikotarpis	12.00	19 °C
5-asis laikotarpis	14.00	23 °C
6-asis laikotarpis	22.00	17 °C

Išplėstinės nuostatos

Temperatūros kalibravimas

- Aplinkos temperatūrą matuojantis jutiklis yra ant radiatoriaus sumontuotos termostatinės galvutės korpuse. Išmatuota temperatūra gali būti aukštesnė, nei kitose patalpos dalyse esanti temperatūra.
- Kalibravimą galima nustatyti „EMOS GoSmart“ nuo -9 °C iki 9 °C 1 °C žingsniu.

Atviro lango funkcija

- Jei termostatinė galvutė aptinka netikėtą temperatūros kritimą (pvz., atidarius langą ar duris), ji uždaro sklendę.
- Praėjus nustatytam laikui arba uždarius langą, galvutė automatiškai atidarys sklendę.

Automatinio užrakto funkcija

- Funkciją galima nustatyti „EMOS GoSmart“ programėlėje.
- Jei funkcija įjungta, ekranas automatiškai užsirakins po 10 min. neveikimo.
- Ekraną galite vėl atrakinti „EMOS GoSmart“ programėlėje.

Temperatūros nustatymų ribų parinkimas rankiniam termostatinės galvutės nustatymui

- Maksimali temperatūros nustatymo riba – nurodo maksimalią temperatūrą, kurią galima pasiekti termostatinėje galvute (daugiausia 70 °C, 1 °C žingsniu).
- Minimali temperatūros nustatymo riba – nurodo minimalią temperatūrą, kurią galima pasiekti termostatinėje galvute (mažiausia 1 °C, 1 °C žingsniu).

Sklendės reguliavimas

- „EMOS GoSmart“ programėlę galima naudoti termostatinėje galvutėje esančios sklendės padėties nustatymui („Uždaryta“, „Atidaryta“, „prasta“).

Dabartinės patalpos temperatūros rodymas

- „EMOS GoSmart“ programėlėje, pagrindiniame termostatinės galvutės lange rodoma dabartinė patalpos temperatūra.

Užraktas nuo vaikų

- „EMOS GoSmart“ programėlėje galite įjungti arba išjungti užrakto nuo vaikų nustatymą.
- Jei užraktas aktyvus, termostatinės galvutės lange arba pagrindiniame „EMOS GoSmart“ programėlės lange bus rodomas spynos simbolis.

Paspartinimo režimas Boost

- Paspartinimo režimą galima naudoti norint prišildyti patalpą per jūsų nustatytą laiką.
- Laiką galima nustatyti „EMOS GoSmart“ programėlės Paspartinimo skirtuke.
- Galima nustatyti 100–900 sekundžių šildymo intervalo ilgį.

Temperatūros diferencialo nustatymas



- Šią ypatybę galima reguliuoti tik termostatinės galvutės ekrane.
- Galima nustatyti 0,5 °C, 1 °C, 1,5 °C diferencialą.
- Temperatūros diferencialas (histerezė) yra temperatūros skirtumas, kurio reikia, kad prietaisas šildymo sistemą įjungtų arba išjungtų.
- Pavyzdžiui, jei nustatote temperatūrą iki 20 °C, o diferencialą 1 °C, termostatinė galvutė įjungia šildymą, kai kambario temperatūra nukrenta iki 19 °C, ir išjungia šildymą, kai temperatūra pasiekia 21 °C.

Sklendės valdymas









- Galima reguliuoti tik termostatinės galvutės ekrane.
- Šie valdikliai leidžia jums nustatyti, kaip bus valdoma termostatinės galvutės sklendė.

- Vertė = 0: valdymas pagal nustatytus režimus; vertė = 1 automatinis valdymas pagal dabartinę temperatūrą.
- Pasirinkus automatinį valdymą sklendė valdoma taip:
 - Jei jūsų nustatyta temperatūra yra 2 °C aukštesnė, nei patalpos temperatūra, sklendė atidaroma 100 %.
 - Jei jūsų nustatyta temperatūra yra 1 °C aukštesnė, nei patalpos temperatūra, sklendė atidaroma 75 %.
 - Jei jūsų nustatyta temperatūra yra tokia pat ($\pm 0,5$ °C), kaip patalpos temperatūra, sklendė atidaroma 50 %.
 - Jei jūsų nustatyta temperatūra yra 1 °C žemesnė, nei patalpos temperatūra, sklendė atidaroma 25 %.
 - Jei jūsų nustatyta temperatūra yra 2 °C žemesnė, nei patalpos temperatūra, sklendė uždaroma.







Termostatinės galvutės ekrano nustatymų režimai ir funkcijos

- Įdėjus baterijas termostatinė galvutė įsijungs ir įsižiebs visas ekranas. Užsidegs simbolis **Week**. Paspaudus mygtuką  bus rodomas dabartinis laikas. Nustatykite valandas, minutes ir savaitės dieną šia tvarka (1 – pirmadienis, 2 – antradienis, 3 – trečiadienis, 4 – ketvirtadienis, 5 – penktadienis, 6 – šeštadienis, 7 – sekmadienis). Laikas ir savaitės diena nustatomi termostatinės galvutės pasukamu ratuku.
- Nustačius laiką patvirtinkite paspausdami mygtuką .
- Po patvirtinimo bus rodomos raidės „Ad“. Tęskite paspausdami mygtuką .
- Termostatinė galvutė pradės kalibravimą dviem žingsniais (žingsnius nurodo skaičius ekrane).
- Baigus kalibravimą ekrane bus rodoma dabartinė patalpos temperatūra, galėsite pradėti nustatyti individualias funkcijas ir termostatinės galvutės režimus.





1. Savaitinio režimo nustatymas

- Norint nustatyti savaitinį režimą, paspauskite ir 5 sekundes palaikykite mygtuką . Atsidarys termostatinės galvutės nustatymai.
- Baigus ankstesnį žingsnį pradės mirksėti simbolis **Prog**. Paspauskite mygtuką , kad patvirtintumėte savo savaitinio režimo pasirinkimą.
- Tuomet ratuku pasirinkite, kurį savaitinį tvarkaraštį norėsite naudoti (5+2, 6+1, 7).
- Pasirinkus savaitinį tvarkaraštį ratuku rinkitės pirmojo darbo dienos laikotarpio laiką ir jo temperatūrą. Patvirtinkite pasirinktą laiką ir temperatūrą paspausdami mygtuką .
- Nustačius pirmuosius 6 darbo dienos laikotarpius ekrano viršuje bus rodomas skaičius 1, nurodantis, jog dabar nustatote savaitės dienos laikotarpį. Laiką ir temperatūrą nustatykite taip pat, kaip ir darbo dienų atveju.
- Nustačius visus laikotarpius galite arba eiti atgal į termostatinės galvutės nustatymą paspaudus mygtuką , arba eiti į pagrindinį ekraną paspaudus mygtuką . Jei veiksmą nustatymoose patvirtinsite paspausdami mygtuką , duomenys bus automatiškai išsaugoti.
- Jei nustatėte savaitinį režimą, galite jį aktyvinti trumpai paspausdami mygtuką . Režimas aktyvus, kai ekrane šviečia simboliai  ir **Prog**.





2. Dabartinio laiko nustatymas

- Jei norite pakoreguoti termostatinės galvutės įjungimo metu nustatytą laiką, paspauskite ir 5 sekundes palaikykite mygtuką . Atsidarys termostatinės galvutės nustatymai.
- Pasirinkite laiko nustatymo parinktį pakartotinai spausdami mygtuką . Laiko nustatymas pasirenkamas pradėjus mirksėti **Week**. Nuspauskite mygtuką , kad patvirtintumėte nustatymo pasirinkimą.
- Įjungus nustatymą nustatykite laiką ir savaitės dieną (1 – pirmadienis, 2 – antradienis, 3 – trečiadienis, 4 – ketvirtadienis, 5 – penktadienis, 6 – šeštadienis, 7 – sekmadienis).
- Patvirtinkite visus žingsnius paspausdami mygtuką . Taip išsaugosite nustatymus.
- Nustačius pasirinktą laikotarpį galite arba eiti atgal į termostatinės galvutės nustatymą paspaudus mygtuką , arba eiti į pagrindinį ekraną paspaudus mygtuką .





3. Atostogų režimo nustatymas

- Norint nustatyti atostogų režimą, paspauskite ir 5 sekundes palaikykite mygtuką . Atsidarys termostatinės galvutės nustatymai.
- Pasirinkite atostogų režimo nustatymų parinktį pakartotinai spausdami mygtuką . Atostogų režimo nustatymai pasirenkami, kai pradeda mirksėti simbolis . Nuspauskite mygtuką , kad patvirtintumėte nustatymo pasirinkimą.
- Kai būsite Atostogų režimo nustatymoose, nustatykite temperatūrą, kurią norite išlaikyti šiame režime per atostogų režimo laikotarpį. Patvirtinkite kiekvieną žingsnį paspausdami mygtuką .
- Patvirtinus pasirinktą atostogų režimo trukmę termostatinė galvutė grįš į meniu langą ir bus aktyvintas atostogų režimas.







4. ECO režimo nustatymas

- Norint nustatyti ECO režimą, paspauskite ir 5 sekundes palaikykite mygtuką . Atsidarys termostatinės galvutės nustatymai.
- Pasirinkite ECO režimo nustatymų parinktį pakartotinai spausdami mygtuką . ECO režimo nustatymai pasirenkami, kai pradeda mirksėti simbolis . Nuspauskite mygtuką , kad patvirtintumėte nustatymo pasirinkimą.
- ECO režimo nustatymuose termostato galvutės ratuku nustatykite temperatūrą ir patvirtinkite paspausdami mygtuką .
- Patvirtinus pasirinktą ECO režimo temperatūrą termostatinė galvutė grįš į meniu langą.









5. Komfortiško režimo nustatymas

- Norint nustatyti komfortišką režimą, paspauskite ir 5 sekundes palaikykite mygtuką . Atsidarys termostatinės galvutės nustatymai.
- Pasirinkite komfortiško režimo nustatymų parinktį pakartotinai spausdami mygtuką . Komfortiško režimo nustatymai pasirenkami, kai pradeda mirksėti simbolis . Nuspauskite mygtuką , kad patvirtintumėte nustatymo pasirinkimą.
- Komfortiško režimo nustatymuose termostato galvutės ratuku nustatykite temperatūrą ir patvirtinkite paspausdami mygtuką .
- Patvirtinus pasirinktą komfortiško režimo temperatūrą termostatinė galvutė grįš į meniu langą.









6. Temperatūros kalibravimo nustatymas

- Norint nustatyti temperatūros kalibravimą, paspauskite ir 5 sekundes palaikykite mygtuką . Atsidarys termostatinės galvutės nustatymai.
- Norint pasirinkti temperatūros kalibravimą, spaudinėkite mygtuką . Temperatūros kalibravimo nustatymai pasirenkami, kai pradeda mirksėti simbolis **SET**. Nuspauskite mygtuką , kad patvirtintumėte nustatymo pasirinkimą.
- Patvirtinus ankstesnius žingsnius grįšite į išplėstinius termostatinės galvutės nustatymus. Temperatūros kalibravimas paženklintas skaičiumi 1, rodomu viršutiniame dešiniajame ekrano kampe. Temperatūros kalibravimą galima nustatyti nuo -9 °C iki 9 °C. Ekrane rodoma vertė paremta dabartine patalpos temperatūra.
- Patvirtinkite temperatūros kalibravimą paspausdami . Patvirtinus būsite nukreipti į kitą išplėstinį nustatymą (atidaryto lango funkcijos nustatymą, paženklintą skaičiumi 2 viršutiniame dešiniajame ekrano kampe).
- Norint grįžti į termostatinės galvutės nustatymus, paspauskite . Norint grįžti į pagrindinį langą, paspauskite .







7. Atviro lango funkcijos nustatymas

- Norint nustatyti atviro lango funkciją, paspauskite ir 5 sekundes palaikykite mygtuką . Atsidarys termostatinės galvutės nustatymai.
- Norint pasirinkti atviro lango funkciją, pakartotinai spauskite mygtuką . Atviro lango funkcijos nustatymai pasirenkami, kai pradeda mirksėti simbolis **SET**. Nuspauskite mygtuką , kad patvirtintumėte nustatymo pasirinkimą.
- Patvirtinus ankstesnius žingsnius grįšite į išplėstinius termostatinės galvutės nustatymus. Norint eiti į išplėstinius nustatymus, spauskite . Čia atviro lango funkcija paženklinta skaičiumi 2, rodomu viršutiniame dešiniajame ekrano kampe.
- Kai lango viršutiniame dešiniajame kampe rodoma 2 ir simbolis , galite nustatyti temperatūrą, ties kuria būtų įjungžiama atviro lango funkcija. Galite nustatyti nuo 5 °C iki 25 °C temperatūrą arba visiškai išjungti funkciją. Jei norite išjungti funkciją, pasukite termostatinės galvutės ratuką prieš laikrodžio rodyklę, kol ekrane pasirodys du brūkšniai.
- Norint patvirtinti atviro lango funkcijos nustatymą, paspauskite mygtuką . Patvirtinus būsite nukreipti į kitą išplėstinį nustatymą (automatinio užrakto funkcijos nustatymą, paženklintą skaičiumi 3 viršutiniame dešiniajame ekrano kampe).
- Norint grįžti į termostatinės galvutės nustatymus, paspauskite . Norint grįžti į pagrindinį langą, paspauskite .







8. Automatinio ekrano užrakto funkcija

- Norint nustatyti automatinio užrakto funkciją, paspauskite ir 5 sekundes palaikykite mygtuką . Atsidarys termostatinės galvutės nustatymai.
- Norint pasirinkti automatinio užrakto funkciją, pakartotinai spauskite mygtuką . Automatinio užrakto funkcija pasirenkama, kai pradeda mirksėti simbolis **SET**. Nuspauskite mygtuką , kad patvirtintumėte nustatymo pasirinkimą.
- Patvirtinus ankstesnius žingsnius grįšite į išplėstinius termostatinės galvutės nustatymus. Norint eiti į išplėstinius nustatymus, spauskite . Čia automatinio užrakto funkcija paženklinta skaičiumi 3, rodomu viršutiniame dešiniajame ekrano kampe.
- Kai viršutiniame dešiniajame ekrano kampe rodoma 3 ir simbolis , galite termostatinės galvutės ratuku pasirinkti, ar norite įjungti, ar išjungti funkciją. 0 = funkcija neaktyvi. 1 = funkcija aktyvi.
- Norint patvirtinti automatinio užrakto funkcijos nustatymą, paspauskite mygtuką . Patvirtinus būsite nukreipti į kitą išplėstinį nustatymą (minimalios temperatūros nustatymo ribos nustatymas, paženklintas skaičiumi 4 viršutiniame dešiniajame ekrano kampe).
- Norint grįžti į termostatinės galvutės nustatymus, paspauskite . Norint grįžti į pagrindinį langą, paspauskite .







9. Minimalios temperatūros nustatymo ribos nustatymas

- Norint nustatyti minimalios temperatūros nustatymo ribą, paspauskite ir 5 sekundes palaikykite mygtuką . Atsidarys termostatinės galvutės nustatymai.
- Norint pasirinkti minimalios temperatūros nustatymo ribos nustatymus, pakartotinai spauskite mygtuką . Minimalios temperatūros nustatymo ribos parinktis pasirenkama, kai pradeda mirksėti simbolis **SET**. Nuspauskite mygtuką , kad patvirtintumėte nustatymo pasirinkimą.
- Patvirtinus ankstesnius žingsnius grįšite į išplėstinius termostatinės galvutės nustatymus. Norint eiti į išplėstinius nustatymus, spauskite . Minimalios temperatūros nustatymo ribos nustatymai paženklinti skaičiumi 4 viršutiniame dešiniajame ekrano kampe.
- Kai dešiniajame viršutiniame ekrano kampe rodomas skaičius 4, termostatinės galvutės ratuku galite nustatyti minimalios temperatūros nustatymo ribą. Temperatūrą galima nustatyti nuo 1 °C iki 15 °C.
- Norint patvirtinti jūsų minimalios temperatūros nustatymą, paspauskite mygtuką . Patvirtinus būsite nukreipti į kitą išplėstinį nustatymą (maksimalios temperatūros nustatymo ribos nustatymas, paženklintas skaičiumi 5 viršutiniame dešiniajame ekrano kampe).
- Norint grįžti į termostatinės galvutės nustatymus, paspauskite . Norint grįžti į pagrindinį langą, paspauskite .







10. Maksimalios temperatūros nustatymo ribos nustatymas

- Norint nustatyti maksimalios temperatūros nustatymo ribą, paspauskite ir 5 sekundes palaikykite mygtuką . Atsidarys termostatinės galvutės nustatymai.
- Norint pasirinkti maksimalios temperatūros nustatymo ribos nustatymus, pakartotinai spauskite mygtuką . Maksimalios temperatūros nustatymo ribos parinktis pasirenkama, kai pradeda mirksėti simbolis **SET**. Nuspauskite mygtuką , kad patvirtintumėte nustatymo pasirinkimą.
- Patvirtinus ankstesnius žingsnius grįšite į išplėstinius termostatinės galvutės nustatymus. Norint eiti į išplėstinius nustatymus, spauskite . Maksimalios temperatūros nustatymo ribos nustatymai paženklinti skaičiumi 5 viršutiniame dešiniajame ekrano kampe.
- Kai dešiniajame viršutiniame ekrano kampe rodomas skaičius 5, termostatinės galvutės ratuku galite nustatyti maksimalios temperatūros nustatymo ribą. Galima nustatyti nuo 16 °C iki 70 °C temperatūrą.
- Norint patvirtinti jūsų maksimalios temperatūros nustatymą, paspauskite mygtuką . Patvirtinus būsite nukreipti į kitą išplėstinį nustatymą (paspartinimo funkcijos intervalo nustatymą, paženklintą skaičiumi 6 viršutiniame dešiniajame ekrano kampe).
- Norint grįžti į termostatinės galvutės nustatymus, paspauskite . Norint grįžti į pagrindinį langą, paspauskite .







11. Paspartinimo funkcijos intervalo nustatymas

- Norint nustatyti paspartinimo funkcijos intervalą, paspauskite ir 5 sekundes palaikykite mygtuką . Atsidarys termostatinės galvutės nustatymai.
- Norint pasirinkti paspartinimo funkcijos nustatymus, pakartotinai spauskite mygtuką . Paspartinimo parinktis pasirenkama, kai pradeda mirksėti simbolis **SET**. Nuspauskite mygtuką , kad patvirtintumėte nustatymo pasirinkimą.
- Patvirtinus ankstesnius žingsnius grįžite į išplėstinius termostatinės galvutės nustatymus. Norint eiti į išplėstinius nustatymus, spauskite . Paspartinimo intervalo nustatymai paženklinți skaičiumi 6 viršutiniame dešiniajame ekrano kampe.
- Kai dešiniajame viršutiniame ekrano kampe rodomas skaičius 6, termostatinės galvutės ratuku galite nustatyti paspartinimo funkcijos intervalą. Reikšmė gali būti nuo 100 iki 900 sekundžių.
- Patvirtinkite pasirinktą paspartinimo intervalą paspausdami . Patvirtinus būsite nukreipti į kitą išplėstinį nustatymą (darbinės temperatūros pradžios/pabaigos nustatymas, paženklintas skaičiumi 7 viršutiniame dešiniajame ekrano kampe).
- Norint grįžti į termostatinės galvutės nustatymus, paspauskite . Norint grįžti į pagrindinį langą, paspauskite .







12. Darbinės temperatūros pradžios/pabaigos nustatymas

- Norint nustatyti darbinės temperatūros pradžią/pabaigą, paspauskite ir 5 sekundes palaikykite mygtuką . Atsidarys termostatinės galvutės nustatymai.
- Norint pasirinkti darbinės temperatūros pradžios/pabaigos nustatymus, pakartotinai spauskite mygtuką . Pradžios/pabaigos darbinės temperatūros parinktis pasirenkama, kai pradeda mirksėti simbolis **SET**. Nuspauskite mygtuką , kad patvirtintumėte nustatymo pasirinkimą.
- Patvirtinus ankstesnius žingsnius grįžite į išplėstinius termostatinės galvutės nustatymus. Norint eiti į išplėstinius nustatymus, spauskite . Darbinės temperatūros pradžios/pabaigos nustatymai paženklinți skaičiumi 7 viršutiniame dešiniajame ekrano kampe.
- Kai dešiniajame viršutiniame ekrano kampe rodomas skaičius 7, termostatinės galvutės ratuku galite nustatyti darbinės pradžios pradžią/pabaigą. Reikšmė gali būti nuo 0,5 °C iki 1,5 °C.
- Norint patvirtinti darbinės temperatūros pradžios/pabaigos nustatymą, paspauskite mygtuką . Patvirtinus būsite nukreipti į kitą išplėstinį nustatymą (sklendės valdymo tipą, paženklintą skaičiumi 8 viršutiniame dešiniajame ekrano kampe).
- Norint grįžti į termostatinės galvutės nustatymus, paspauskite . Norint grįžti į pagrindinį langą, paspauskite .







13. Sklendės valdymas

- Norint nustatyti sklendės valdymą, paspauskite ir 5 sekundes palaikykite mygtuką . Atsidarys termostatinės galvutės nustatymai.
- Norint pasirinkti sklendės valdymo parinktį, pakartotinai spauskite mygtuką . Sklendės valdymo funkcija pasirenkama, kai pradeda mirksėti simbolis **SET**. Nuspauskite mygtuką , kad patvirtintumėte nustatymo pasirinkimą.
- Patvirtinus ankstesnius žingsnius grįžite į išplėstinius termostatinės galvutės nustatymus. Norint eiti į išplėstinius nustatymus, spauskite . Sklendės valdymo nustatymai paženklinți skaičiumi 8 viršutiniame dešiniajame ekrano kampe.
- Kai dešiniajame viršutiniame ekrano kampe rodomas skaičius 8, termostatinės galvutės ratuku galite nustatyti sklendės valdymo tipą. Vertė = 0: valdymas pagal nustatytus režimus; vertė = 1 automatinis valdymas pagal dabartinę temperatūrą.
- Norint patvirtinti sklendės valdymo nustatymus, paspauskite mygtuką . Patvirtinus būsite nukreipti į kitą išplėstinį nustatymą (termostatinės galvutės atstatymą, paženklintą skaičiumi 9 viršutiniame dešiniajame ekrano kampe).
- Norint grįžti į termostatinės galvutės nustatymus, paspauskite . Norint grįžti į pagrindinį langą, paspauskite .

14. Termostatinės galvutės atstatymas

- a. Norint atstatyti termostatinę galvutę, paspauskite ir 5 sekundes palaikykite mygtuką . Atsidarys termostatinės galvutės nustatymai.
- b. Norint pasirinkti termostatinės galvutės nustatymų parinktį, pakartotinai spauskite mygtuką . Termostatinės galvutės atstatymo parinktis pasirenkama, kai pradeda mirksėti simbolis **SET**. Nuspauskite mygtuką , kad patvirtintumėte nustatymo pasirinkimą.
- c. Patvirtinus ankstesnius žingsnius grįšite į išplėstinius termostatinės galvutės nustatymus. Norint eiti į išplėstinius nustatymus, spauskite . Čia termostatinės galvutės atstatymo parinktis paženklinta skaičiumi 9, rodomu viršutiniame dešiniajame ekrano kampe.
- d. Kai dešiniame viršutiniame ekrano kampe rodomas skaičius 9, ekrane rodomas ir skaičius 88. Pasukus termostatinės galvutės ratuką skaičius pasikeičia į 00. Patvirtinus mygtuku  atstatomi galvutės nustatymai. 2 sekundėms užsidegs visi ekrano simboliai.
- e. Norint grįžti į termostatinės galvutės nustatymus, paspauskite . Norint grįžti į pagrindinį langą, paspauskite .

15. Vožtuvo uždarymo tipo nustatymas

- a. 5 sekundes palaikykite nuspaudę  mygtuką. Atsidarys termostatinės galvutės nustatymai.
- b. Norėdami pasirinkti vožtuvo valdymo nustatymus, kelis kartus paspauskite mygtuką . Jei ekrane mirksi **SET** piktograma, pasirenkama tinkama parinktis. Paspauskite , kad patvirtintumėte pasirinkties pasirinkimą.
- c. Patvirtinus ankstesnius veiksmus grįšite į išplėstinius termostatinės galvutės nustatymus. Norėdami pereiti prie išplėstinių termostatinės galvutės nustatymų, kelis kartus paspauskite mygtuką . Išplėstiniuose nustatymuose vožtuvo tipo nustatymai pažymėti dešinėje viršutinėje ekrano pusėje esančia raide A.
- d. Kai ekrano viršutiniame dešiniajame kampe pasirodys raidė A, ekrane taip pat pasirodys 0/1. Sukant termostatinės galvutės ratuką, skaičius perjungiamas į: 0 – švelnus uždarymas, 1 – sandarus uždarymas. Patvirtinkite paspausdami .
- e. Norėdami grįžti į termostatinės galvutės nustatymus, paspauskite mygtuką . Norint grįžti į pagrindinį langą, paspauskite .



Priežiūra ir aptarnavimas

Tinkamai naudojamas prietaisas patikimai veiks ne vienus metus. Štai keletas patarimų, kaip tinkamai naudoti prietaisą:

- Įdėmiai perskaitykite naudotojo vadovą prieš naudodami šį gaminį.
- Saugokite prietaisą nuo tiesioginių saulės spindulių, didelio šalčio, drėgmės ir staigių temperatūros pokyčių. Tai sumažintų matavimo tikslumą.
- Nedėkite gaminio vietose, kuriose jaučiama vibracija ar smūgiai, mat tai gali jį pažeisti.
- Saugokite gaminį nuo didelės jėgos poveikio, smūgių, dulkių, aukštos temperatūros arba drėgmės, kurie gali jį sugadinti, gali sutrumpėti baterijos veikimas arba ji gali sugesti, plastikinės dalys gali deformuotis.
- Saugokite prietaisą nuo lietaus arba didelės drėgmės, vandens lašų ar pūslų.
- Nepalikite jo netoli atviros liepsnos šaltinių, pvz., degančios žvakės ar kt.
- Nedėkite prietaiso nepakankamai vėdinamose vietose.
- Nedėkite jokių objektų į prietaiso vėdinimo angas.
- Nelieskite gaminio vidaus elektros grandinių, nes kyla grėsmė pažeisti gaminį ir savaime netekti garantijos. Prietaisą remontuoti gali tik kvalifikuotas specialistas.
- Gaminį valykite šiek tiek drėgna minkšta šluoste. Nenaudokite tirpiklių ar valymo priemonių, nes jie gali subraižyti plastikines dalis ir sukelti elektros grandinės dalių koroziją.
- Nenardinkite prietaiso į vandenį ar kitus skysčius.
- Jei gaminys sugedo ar jame yra defektas, neremontuokite jo patys. Nuneškite jį remontuoti į parduotuvę, kurioje pirkote.
- Šis prietaisas nėra skirtas naudoti asmenims (įskaitant vaikus), turintiems fizinę, jutiminę arba protinę negalią, taip pat neturintiems patirties ir žinių, kurios reikalingos saugiam naudojimui, nebent už tokių asmenų saugumą atsakingas asmuo juos prižiūri arba nurodo, kaip naudotis prietaisu. Visada prižiūrėkite vaikus ir užtikrinkite, kad jie nežaistų su prietaisu.

 Nemeskite kartu su buitinėmis atliekomis. Pristatykite į specialius rūšiuojamoms atliekoms skirtus surinkimo punktus. Susisiekiite su vietinėmis valdžios institucijomis, kad šios suteiktų informaciją apie surinkimo punktus. Jei elektroniniai prietaisai yra išmetami atliekų užkasimo vietose, kenksmingos medžiagos gali patekti į gruntinius vandenis, o paskui ir į maisto grandinę, ir tokiu būdu pakenkti žmonių sveikatai.

Aš, EMOS spol. s r. o. patvirtinu, kad radijo įrenginių tipas P5630S atitinka Direktyvą 2014/53/ES. Visas ES atitikties deklaracijos tekstas prieinamas šiuo interneto adresu: <http://www.emos.eu/download>.

