

# P5630S



DK | Termostathoved

---



## Indhold

Specifikationer .....	2
Installation.....	3
Beskrivelse af skærmen på termostathovedet .....	5
Basisindstillinger .....	6
Vedligeholdelse .....	14

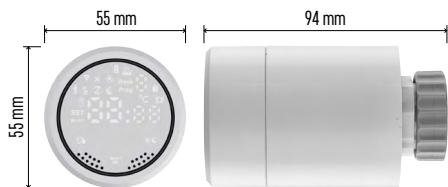

## Specifikationer

Temperaturkontrolområde: 5 °C – 35 °C,

0,5 °C-intervaller

Område for den viste temperatur: 1 °C – 70 °C,

0,5 °C-intervaller

Strømforsyning: 2× 1,5 V AA

Maksimalt strømforbrug: 90 mA

Maksimalt ventilløft: 4,5 mm

Hovedets monteringsmål: M30 × 1,5

Driftstemperatur: -10 °C til 60 °C



## Installation

1. Hovedet er designet til alle typer almindeligt tilgængelige radiatorventiler, uden at det er nødvendigt at afbryde varmecirkulationen. Hvis termostathovedet ikke er kompatibelt, skal du fortsætte som beskrevet i afsnittet om kompatibilitet.
2. Kom batterier i hovedet, før du installerer det. Fjern det gamle termostathoved ved at løsne møtrikken på radiatorhovedet. Monter hovedet foran, og spænd møtrikken manuelt.

### Bemærk!

- Hovedstøtten skal tilsluttes midt på støtten til hovedet.
- Hovedet må ikke presses sammen eller klemmes fast.
- Sørg for, at skærmen er synlig og kan aflæses i monteret position.

## Kompatibilitet

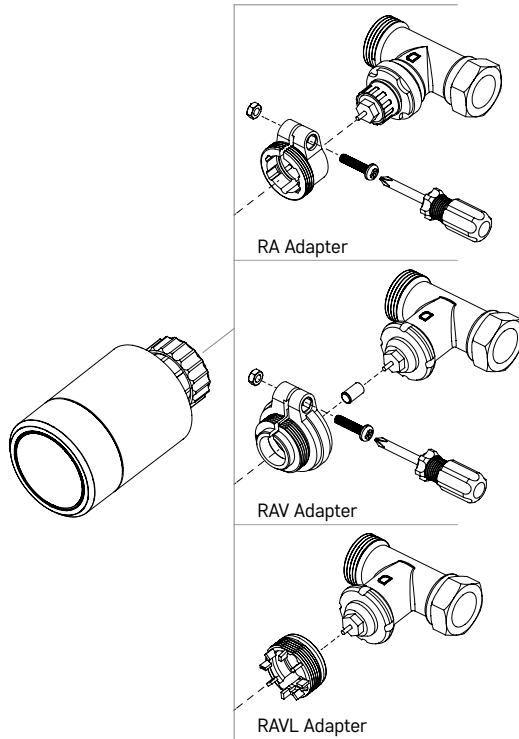

Hovedet er muligvis ikke kompatibelt med visse typer radiatorhoveder.

Sammenlign dit hoved med de oplysninger, som producenten har givet, og anvendt om nødvendigt en egnet adapter.

Medfølgende adaptore: Danfoss RA, RAV, RAVL

Monter adapteren på hovedet, og drej det, indtil det klikker på plads.

Fastgør adapteren med en skrue, hvis adapteren er beregnet til det.

## Isætning/udskiftning af batterier

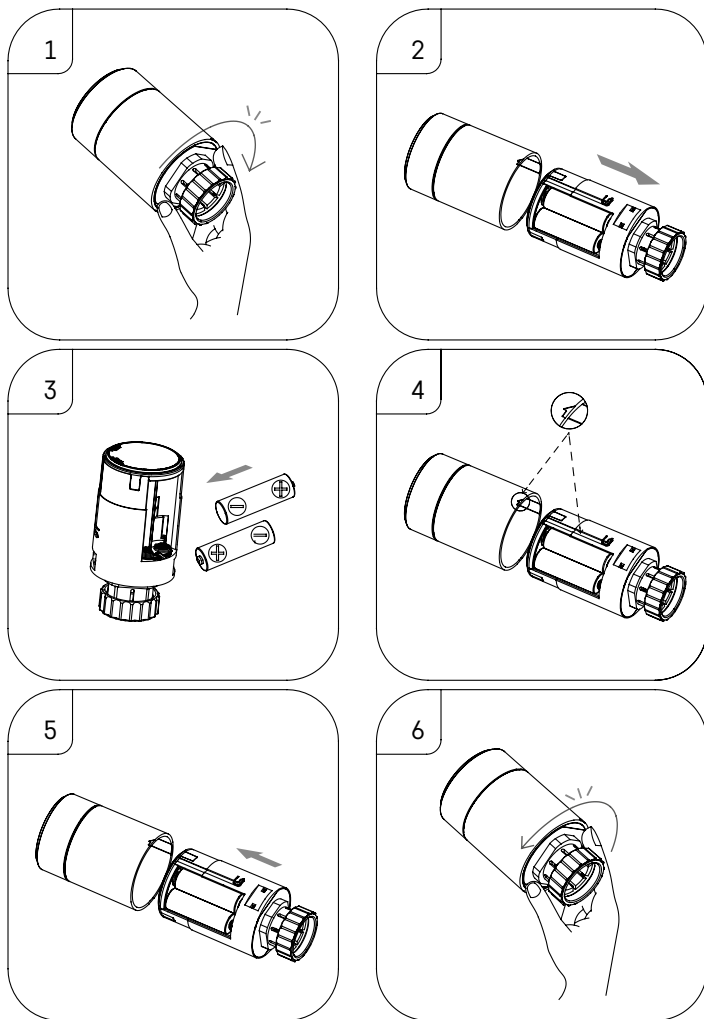

1. Tag fat om den firkantede del af hovedet under gevindet. Drej den firkantede del med uret. Når du drejer, bør du kunne høre, at hovedets lås frigives.
2. Skub den indvendige kerne af hovedet væk fra huset.
3. Udskift batterierne. Sørg for at vende dem rigtigt.
4. Find pileikonet på huset og glideslidsen på den indvendige kerne.
5. Skub kernen tilbage i huset.
6. Når kernen er helt inde, skal du tage fat om den nederste firkantede del af hovedet under gevindet og dreje hovedets indvendige kerne mod uret. Når du drejer, bør du kunne høre, at hovedets lås låser.



## Beskrivelse af skærmen på termostathovedet

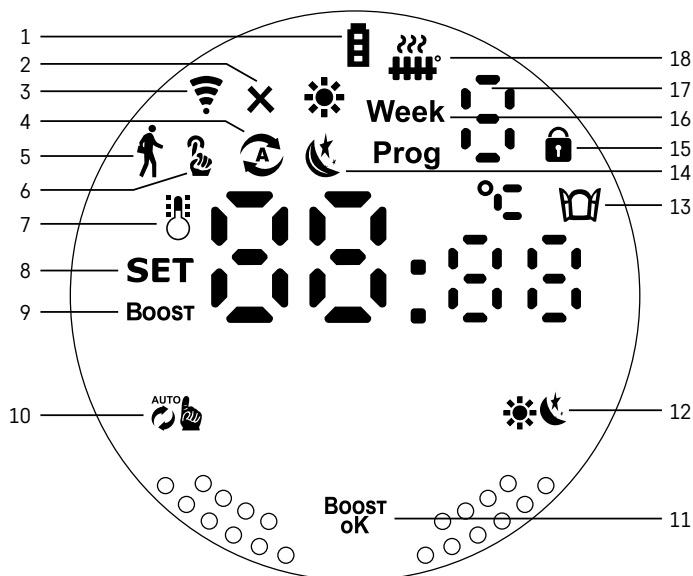

- 1 – Indikator for lavt batteriniveau .  
Begynder at blinke, når batterierne er næsten helt afladet.
- 2 – Statusindikator for forbindelse til Zigbee-gateway .  
Indikator tændt – ikke tilsluttet. Indikator slukket – tilsluttet.
- 3 – Ikon for forbindelsessignalstyrke .
- 4 – Ikon for ugetilstand .  
Indikator tændt – tilstanden er aktiv. Indikator slukket – tilstanden er inaktiv.
- 5 – Ikon for ferietilstand .  
Indikator tændt – tilstanden er aktiv. Indikator slukket – tilstanden er inaktiv.
- 6 – Ikon for manuel tilstand .  
Indikator tændt – tilstanden er aktiv. Indikator slukket – tilstanden er inaktiv.
- 7 – Hvis ikonet tænder, vises den aktuelle temperatur i rummet .
- 8 – Hvis **SET** tænder, vises temperaturen i den tilstand, du har indstillet, på skærmen.
- 9 – Ikonet **Boost** viser, at tilstanden er aktiv.
- 10 – Knap til at skifte mellem ugetilstand og manuel tilstand .
- 11 – Bekræftelsesknop og knap til at aktivere eller deaktivere Boost-tilstand .
- 12 – Knap til at skifte mellem tilstanden Comfort og ECO .
- 13 – Ikon for vinduesåbningsfunktion .  
Indikator tændt – hovedet registrerer, hvis der åbnes et vindue, og aktiverer funktionen.
- 14 – Tilstanden Comfort eller ECO aktiv.
- 15 – Ikon for børnelås .
- 16 – Ikonet **Week** viser, at du skal indtaste det aktuelle klokkeslæt. Ikonet **Prog** viser, hvilken tidsperiode i ugetilstand der er aktiv.
- 17 – Nummeret på den tidsperiode i ugetilstand, der aktuelt er aktiv .
- 18 – Ikonet viser ventilens bevægelse og status. Hvis det blinker, lukker/åbner ventilen. Hvis ventilen er åben, forbliver ikonet tændt. Når ventilen lukker, slukker ikonet.





## Basisindstillinger

1. Monter termostathovedet på radiatoren, og isæt batterierne.
2. Hent appen EMOS GoSmart i Google Play/App Store, og installer den på din telefon.
3. Forbind termostathovedet med din Zigbee-gateway, som er sluttet til appen EMOS GoSmart, i henhold til følgende anvisninger.

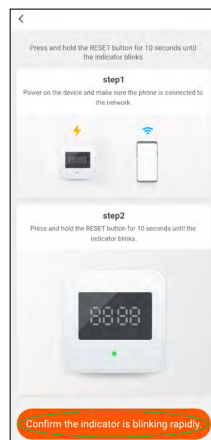
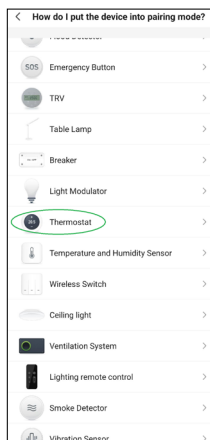
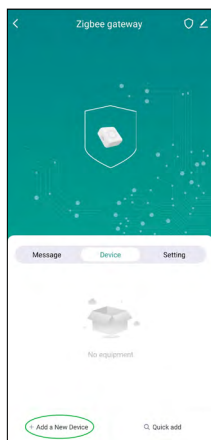
## Anvisninger på tilslutning af termostathovedet til Zigbee-gateway



1. Klik på knappen „+ Add a New Device“ i indstillingerne på din Zigbee-gateway (se fig. 1).
2. Find „Thermostat“ på listen med enheder (se fig. 2).
3. Hold knapperne  „Weekly/Manual“ og  „Comfort/ECO“ på termostathovedet inde i 5 sekunder samtidig (se under beskrivelsen af skærmen i foregående afsnit). Kontrollér, at ikonet for forbindelse med Zigbee-gatewayen blinker hurtigt på hovedet (se fig. 3).

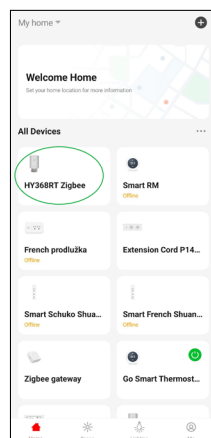
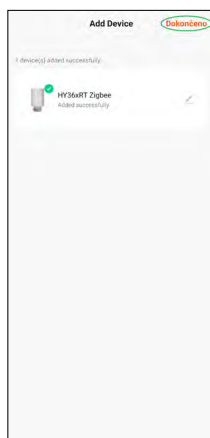

4. Zigbee-gatewayen bør finde termostathovedet i løbet af et øjeblik. Når det sker, skal du trykke på knappen „Done“ (se fig. 4).
5. Når du har afsluttet forrige trin, bliver du bedt om at bekræfte, at du ønsker at forbinde termostathovedet med GoSmart-appen via din telefon. Fortsæt ved at trykke på „Done“ (se fig. 5).
6. Når du har trykket på „Done“, bliver du stillet videre til hovedskærmen i GoSmart-appen, hvor du kan se det parrede termostathoved (se fig. 6).

## Indstilling af termostathovedet

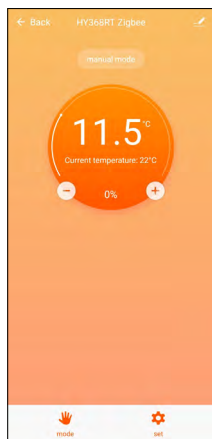

- Termostathovedet kan indstilles ved hjælp af appen EMOS GoSmart.
- Når du åbner hovedet på siden „My Home“ i EMOS GoSmart, kan du se hovedskærmen til termostathovedet (se fig. 7).
- Der er 2 knapper på hovedskærmen: Tilstand og indstillinger.
- Hvis du trykker på knappen „Mode“, kan du vælge en ønsket tilstand.
- Hvis du trykker på knappen „Settings“, kan du tilpasse indstillingerne i de individuelle tilstande eller aktivere børnelåsen.

### Temperaturindstilling

Du kan indstille 4 forskellige temperaturer på termostathovedet.

#### Manuel temperatur

- Temperatur, som kan indstilles manuelt enten manuelt (ved at dreje hovedet) eller i appen (ved hjælp af knappen + på hovedskærmen i appen).

#### Feritemperatur

- Du kan indstille en konstanttemperatur for en bestemt periode (1 dag, 2 dage, 5 dage, 14 dage etc.).

#### Komforttemperatur

- En højere temperatur (der er mennesker i rummet).

#### ECO-temperatur

- En lavere temperatur (temperatur om natten, eller når der ikke er mennesker i rummet).

### Temperaturprogrammer

Du kan vælge typen af temperaturprogram på siden „Calendar Mode“ i EMOS GoSmart.

#### Typen af temperaturprogram:

- 5+2 (ma. -> fr. + lø. -> sø.)
  - Gør det muligt at indstille en fast temperatur for de 5 hverdage og de 2 weekenddage
  - Gør det muligt at indstille op til 6 tidsperioder for hver type dag
- 6+1 (ma. -> lø. + sø.)
  - Gør det muligt at indstille en fast temperatur for 6 dage (mandag til lørdag) + søndag
  - Gør det muligt at indstille op til 6 tidsperioder for hver type dag
- 7 dage
  - Gør det muligt at indstille en fast temperatur for 7 dage
  - Gør det muligt at indstille op til 6 tidsperioder for hver type dag

Du indstiller tidsperioderne på skærmen „Weekly Programme Settings“ i EMOS GoSmart. For hver tidsperiode skal du indstille den temperatur, der skal indstilles på termostathovedet fra det tidspunkt, du angiver i tidsperiodeindstillingerne. Den temperatur, du har indstillet, vil være aktiv indtil næste tidsperiode.

*Eksempel: Hvis du indstiller tidsperioderne i henhold til nedenstående tabel, indstilles temperaturen i rummet til 16 °C fra kl. 3.00 til kl. 6.00, derefter til 20 °C fra kl. 6.00 til kl. 9.00, til 17 °C fra kl. 9.00 til kl. 12.00, til 19 °C fra kl. 12.00 til kl. 14.00, til 23 °C fra kl. 14.00 til kl. 22.00 og til 17 °C fra kl. 22.00 til kl. 3.00.*

Første tidsperiode	3:00	16 °C
Anden tidsperiode	6:00	20 °C
Tredje tidsperiode	9:00	17 °C
Fjerde tidsperiode	12:00	19 °C
Femte tidsperiode	14:00	23 °C
Sjette tidsperiode	22:00	17 °C

## Avancerede indstillinger

### Temperaturkalibrering

- Temperatursensoren, som registrerer omgivelsestemperaturen, sidder i termostathovedets legeme, som er monteret på radiatoren. Den målte temperatur kan derfor være højere end temperaturen i andre dele af rummet.
- Kalibreringen kan indstilles i EMOS GoSmart i et område på -9 °C til 9 °C med 1 °C-intervaller.

### Vinduesåbningsfunktion

- Hvis termostathovedet registrerer et pludseligt fald i temperaturen (f.eks. når vinduet eller døren er åben), lukker den ventilen.
- Når den indstillede tid er gået, eller du lukker vinduet, åbner hovedet automatisk ventilen igen.

### Automatisk låsefunktion

- Funktionen kan indstilles i appen EMOS GoSmart.
- Hvis funktionen er aktiveret, låser skærmen automatisk efter 10 minutters inaktivitet.
- Du kan låse skærmen op igen i EMOS GoSmart.

### Indstilling af temperaturgrænse for manuel indstilling af termostathovedet

- Grænse for maksimal temperaturindstilling – angiver den maksimale temperatur, der kan indstilles på termostathovedet (maks. 70 °C, 1 °C-intervaller)
- Grænse for minimal temperaturindstilling – angiver den minimale temperatur, der kan indstilles på termostathovedet (min. 1 °C, 1 °C-intervaller)

### Indstilling af ventilen

- Appen EMOS GoSmart kan bruges til at indstille ventilens position i termostathovedet („Lukket“, „Åben“, „Normal“).

### Visning af den aktuelle temperatur i rummet

- Appen EMOS GoSmart viser den aktuelle temperatur i rummet på termostathovedets hovedskærm.

### Børnelås

- Du kan aktivere/deaktivere børnelåsen under indstillingerne i appen EMOS GoSmart.
- Hvis låsen er aktiv, vises der et låseikon på termostathovedets skærm eller på hovedets hovedside i appen EMOS GoSmart.

### Boost-tilstand Boost

- Boost-tilstand kan bruges til at opvarme rummet i løbet af den tid, du har indstillet.
- Tiden kan indstilles i appen EMOS GoSmart på fanen „Boost“.
- Varigheden af varmeintervallet kan indstilles til 100-900 sekunder.

### Indstilling af temperaturforskel

- Funktionen kan kun indstilles på termostathovedets skærm.
- Forskellen kan indstilles til 0,5 °C, 1 °C, 1,5 °C.
- Temperaturforskellen (hysterese) er den temperaturforskel, der er nødvendig for at tænde og slukke varmesystemet.
- Hvis du indstiller temperaturen i varmesystemet til 20 °C og forskellen til 1 °C, aktiverer termostathovedet opvarmningen, så snart rumtemperaturen falder til 19 °C, og slukker for opvarmningen, når temperaturen når 21 °C.



## Styring af ventilen

- Kan kun indstilles på termostathovedets skærm.
- Med disse knapper kan du indstille, hvordan ventilen i termostathovedet skal styres.
- Værdi = 0: styring i henhold til de tilstande, du har indstillet; værdi = 1 automatisk styring baseret på aktuelt temperatur.
- Hvis du vælger automatisk styring, styres ventilen som følger:
  - Hvis den temperatur, du indstiller, er 2 °C højere end temperaturen i rummet, er ventilen 100 % åben.
  - Hvis den temperatur, du indstiller, er 1 °C højere end temperaturen i rummet, er ventilen 75 % åben.
  - Hvis den temperatur, du indstiller, er den samme ( $\pm 0,5$  °C) højere end temperaturen i rummet, er ventilen 50 % åben.
  - Hvis den temperatur, du indstiller, er 1 °C lavere end temperaturen i rummet, er ventilen 25 % åben.
  - Hvis den temperatur, du indstiller, er 2 °C lavere end temperaturen i rummet, er ventilen lukket.

## Indstilling af tilstande og funktioner på termostathovedets skærm

- Når du har isat batterier, tændes termostathovedet, og skærmen lyser. Ikonet **Week** lyser. Hvis du trykker på knappen **BOOST**, kan du indstille det aktuelle klokkeslæt. Indstil timer, minutter og ugedag (1 – Mandag, 2 – Tirsdag, 3 – Onsdag, 4 – Torsdag, 5 – Fredag, 6 – Lørdag, 7 – Søndag) i den nævnte rækkefølge. Klokkeslæt og ugedag indstilles med drejeskiven på termostathovedet.
- Når du har indstillet klokkeslættet, skal du bekræfte ved at trykke på knappen **BOOST**.
- Bogstaverne Ad vises, når du har bekræftet. Forsæt ved at trykke på knappen **BOOST**.
- Termostathovedet begynder at kalibrere i to trin (trinnene vises med et nummer på skærmen).
- Når kalibreringen er afsluttet, vises den aktuelle rumtemperatur på skærmen, og du kan begynde at indstille de individuelle funktioner og tilstande på termostathovedet.





### 1. Indstilling af ugetilstand

- a. Hvis du vil indstille ugetilstand, skal du holde knappen **AUTO** inde i 5 sekunder. Det åbner termostathovedets indstillinger.
- b. Når du har afsluttet forrige tin, begynder ikonet **Prog** at blinke. Tryk på knappen **BOOST** for at bekræfte dit valg af ugetilstand.
- c. Brug derefter drejeskiven til at vælge, hvilket ugeskema du vil indstille (5+2, 6+1, 7).
- d. Når du har valgt ugeskema, skal du bruge drejeskiven til at vælge klokkeslæt for den første tidsperiode på den pågældende ugedag og temperaturen for perioden. Bekræft det valgte klokkeslæt og den valgte temperatur ved at trykke på knappen **BOOST**.
- e. Når du har indstillet de første 6 tidsperioder for hverdagen, vises tallet 1 øverst på skærmen for at angive, at du nu indstiller tidsperioder for en weekenddag. Indstil klokkeslæt og temperatur på samme måde som ved hverdagene.
- f. Når du har indstillet alle tidsperioder, kan du enten gå tilbage til indstillingen af termostathovedet med knappen **AUTO** eller skifte til hovedskærmen med knappen **☀️🌙**. Hvis du bekræfter en handling i indstillingerne ved at trykke på **BOOST**, gemmes dataene automatisk.
- g. Når du har indstillet en ugetilstand, kan du aktivere den ved at trykke kort på knappen **AUTO**. Tilstanden er aktiv, når ikonerne **☀️** og **Prog** lyser på skærmen.





### 2. Indstilling af aktuelt klokkeslæt

- a. Hvis du vil ændre det klokkeslæt, du indstillede, da du startede termostathovedet, skal du holde knappen **AUTO** inde i 5 sekunder. Det åbner termostathovedets indstillinger.
- b. Vælg klokkeslætsindstillingen ved at trykke gentagne gange på knappen **AUTO**. Klokkeslætsindstillingen er valgt, når ikonet **Week** begynder at blinke. Tryk på **BOOST** for at bekræfte den valgte indstilling.
- c. Indstil nu klokkeslæt og ugedag (1 – Mandag, 2 – Tirsdag, 3 – Onsdag, 4 – Torsdag, 5 – Fredag, 6 – Lørdag, 7 – Søndag).
- d. Bekræft alle trin ved at trykke på knappen **BOOST**. Indstillingerne er nu gemt.
- e. Når du har indstillet klokkeslættet, kan du enten gå tilbage til indstillingen af termostathovedet med knappen **AUTO** eller skifte til hovedskærmen med knappen **☀️🌙**.





### 3. Indstilling af ferietilstand

- Hvis du vil indstille ferietilstand, skal du holde knappen  inde i 5 sekunder. Det åbner termostathovedets indstillinger.
- Vælg indstillingen af ferietilstand ved at trykke gentagne gange på knappen . Indstillingen af ferietilstand er valgt, når ikonet  begynder at blinke. Tryk på  for at bekræfte den valgte indstilling.
- Indstil den temperatur, du ønsker i tilstanden samt varigheden af ferietilstanden i den nævnte rækkefølge. Bekræft hvert trin ved at trykke på knappen .
- Når du har bekræftet den valgte varighed af ferietilstand, navigerer termostathovedet tilbage til hovedskærmen, og ferietilstand er aktiv.







### 4. Indstilling af ECO-tilstand

- Hvis du vil indstille ECO-tilstand, skal du holde knappen  inde i 5 sekunder. Det åbner termostathovedets indstillinger.
- Vælg indstillingen af ECO-tilstand ved at trykke gentagne gange på knappen . Indstillingen af ECO-tilstand er valgt, når ikonet  begynder at blinke. Tryk på  for at bekræfte den valgte indstilling.
- Brug drejeskiven på termostathovedet til at indstille temperaturen i ECO-tilstand, og bekræft ved at trykke på knappen .
- Når du har bekræftet den valgte temperatur i ECO-tilstand, navigerer termostathovedet tilbage til hovedskærmen.





### 5. Indstilling af tilstanden Comfort



- Hvis du vil indstille tilstanden Comfort, skal du holde knappen  inde i 5 sekunder. Det åbner termostathovedets indstillinger.
- Vælg indstillingen af tilstanden Comfort ved at trykke gentagne gange på knappen . Indstillingen af tilstanden Comfort er valgt, når ikonet  begynder at blinke. Tryk på  for at bekræfte den valgte indstilling.
- Brug drejeskiven på termostathovedet til at indstille temperaturen i tilstanden Comfort, og bekræft ved at trykke på knappen .
- Når du har bekræftet den valgte temperatur i tilstanden ECO, navigerer termostathovedet tilbage til hovedskærmen.

### 6. Indstilling af temperaturkalibrering





- Hvis du vil indstille temperaturkalibreringen, skal du holde knappen  inde i 5 sekunder. Det åbner termostathovedets indstillinger.
- Hvis du vil vælge temperaturkalibrering, skal du trykke gentagne gange på knappen . Indstillingen af temperaturkalibrering er valgt, når ikonet **SET** begynder at blinke. Tryk på  for at bekræfte den valgte indstilling.
- Hvis du bekræfter de forrige trin, kommer du til de avancerede indstillinger for termostathovedet. Her er temperaturkalibrering angivet med tallet 1 i øverste højre hjørne af skærmen. Temperaturkalibreringen kan indstilles til mellem -9 °C og 9 °C. Den værdi, der vises på skærmen, er baseret på den aktuelle temperatur i rummet.
- Bekræft temperaturkalibreringen ved at trykke på . Når du har bekræftet, stilles du videre til den næste avancerede indstilling (indstilling af vinduesåbningsfunktionen, som er angivet med tallet 2 i øverste højre hjørne af skærmen).
- Hvis du vil tilbage til indstillingen af termostathovedet, skal du trykke på . Hvis du vil tilbage til hovedskærmen, skal du trykke på .

### 7. Indstilling af vinduesåbningsfunktion





- Hvis du vil indstille vinduesåbningsfunktionen, skal du holde knappen  inde i 5 sekunder. Det åbner termostathovedets indstillinger.
- Hvis du vil vælge vinduesåbningsfunktionen, skal du trykke gentagne gange på knappen . Indstillingen af vinduesåbningsfunktionen er valgt, når ikonet **SET** begynder at blinke. Tryk på  for at bekræfte den valgte indstilling.
- Hvis du bekræfter de forrige trin, kommer du til de avancerede indstillinger for termostathovedet. Hvis du vil navigere til de avancerede indstillinger, skal du trykke på . Her er vinduesåbningsfunktionen angivet med tallet 2 i øverste højre hjørne af skærmen.

- d. Når 2 og ikonet  vises i øverste højre hjørne af skærmen, kan du indstille den temperatur, ved hvilken vinduesåbningsfunktionen skal aktiveres. Du kan indstille temperaturen til mellem 5 °C og 25 °C, eller du kan deaktivere funktionen helt. Hvis du vil deaktivere funktionen, skal du dreje skiven på termostathovedet mod uret, indtil to streger vises på skærmen.
- e. Hvis du vil bekræfte indstillingen af vinduesåbningsfunktionen, skal du trykke på knappen **Boost**. Når du har bekræftet, stilles du videre til den næste avancerede indstilling (indstilling af den automatiske låsefunktion, som er angivet med tallet 3 i øverste højre hjørne af skærmen).
- f. Hvis du vil tilbage til indstillingen af termostathovedet, skal du trykke på . Hvis du vil tilbage til hovedskærmen, skal du trykke på .



## 8. Automatisk skærlåsefunktion



- a. Hvis du vil indstille den automatiske låsefunktion, skal du holde knappen  inde i 5 sekunder. Det åbner termostathovedets indstillinger.
- b. Hvis du vil vælge den automatiske låsefunktion, skal du trykke gentagne gange på knappen . Den automatiske låsefunktion er valgt, når ikonet **SET** begynder at blinke. Tryk på **Boost** for at bekræfte den valgte indstilling.
- c. Hvis du bekræfter de forrige trin, kommer du til de avancerede indstillinger for termostathovedet. Hvis du vil navigere til de avancerede indstillinger, skal du trykke på **Boost**. Her er den automatiske låsefunktion angivet med tallet 3 i øverste højre hjørne af skærmen.
- d. Når 3 og ikonet  vises i øverste højre hjørne af skærmen, kan du bruge drejeskiven på termostathovedet til at vælge, om funktionen skal aktiveres eller deaktiveres. 0 = funktion inaktiv. 1 = funktion aktiv.
- e. Hvis du vil bekræfte indstillingen af den automatiske låsefunktion, skal du trykke på knappen **Boost**. Når du har bekræftet, stilles du videre til den næste avancerede indstilling (indstilling af minimumtemperaturgrænse, som er angivet med tallet 4 i øverste højre hjørne af skærmen).
- f. Hvis du vil tilbage til indstillingen af termostathovedet, skal du trykke på . Hvis du vil tilbage til hovedskærmen, skal du trykke på .

## 9. Indstilling af minimumtemperaturgrænse





- a. Hvis du vil indstille minimumtemperaturgrænsen, skal du holde knappen  inde i 5 sekunder. Det åbner termostathovedets indstillinger.
- b. Hvis du vil vælge indstillingen af minimumtemperaturgrænsen, skal du trykke gentagne gange på knappen . Indstillingen af minimumtemperaturgrænsen er valgt, når ikonet **SET** begynder at blinke. Tryk på **Boost** for at bekræfte den valgte indstilling.
- c. Hvis du bekræfter de forrige trin, kommer du til de avancerede indstillinger for termostathovedet. Hvis du vil navigere til de avancerede indstillinger, skal du trykke på **Boost**. Her er indstillingen af minimumtemperaturgrænsen angivet med tallet 4 i øverste højre hjørne af skærmen.
- d. Når 4 vises i øverste højre hjørne af skærmen, kan du bruge drejeskiven på termostathovedet til at indstille minimumtemperaturgrænsen. Temperaturen kan indstilles til mellem 1 °C og 15 °C.
- e. Hvis du vil bekræfte minimumtemperaturindstillingen, skal du trykke på knappen **Boost**. Når du har bekræftet, stilles du videre til den næste avancerede indstilling (indstilling af maksimumtemperaturgrænse, som er angivet med tallet 5 i øverste højre hjørne af skærmen).
- f. Hvis du vil tilbage til indstillingen af termostathovedet, skal du trykke på . Hvis du vil tilbage til hovedskærmen, skal du trykke på .

## 10. Indstilling af maksimumtemperaturgrænse





- a. Hvis du vil indstille maksimumtemperaturgrænsen, skal du holde knappen  inde i 5 sekunder. Det åbner termostathovedets indstillinger.
- b. Hvis du vil vælge indstillingen af maksimumtemperaturgrænsen, skal du trykke gentagne gange på knappen . Indstillingen af maksimumtemperaturgrænsen er valgt, når ikonet **SET** begynder at blinke. Tryk på **Boost** for at bekræfte den valgte indstilling.
- c. Hvis du bekræfter de forrige trin, kommer du til de avancerede indstillinger for termostathovedet. Hvis du vil navigere til de avancerede indstillinger, skal du trykke på **Boost**. Her er indstillingen af maksimumtemperaturgrænsen angivet med tallet 5 i øverste højre hjørne af skærmen.
- d. Når 5 vises i øverste højre hjørne af skærmen, kan du bruge drejeskiven på termostathovedet til at indstille maksimumtemperaturgrænsen. Temperaturen kan indstilles til mellem 16 °C og 70 °C.

- e. Hvis du vil bekræfte maksimumtemperaturindstillingen, skal du trykke på knappen **Boost**. Når du har bekræftet, stilles du videre til den næste avancerede indstilling (indstilling af intervallængden for Boost-funktion, som er angivet med tallet 6 i øverste højre hjørne af skærmen).
- f. Hvis du vil tilbage til indstillingen af termostathovedet, skal du trykke på . Hvis du vil tilbage til hovedskærmen, skal du trykke på .





### 11. Indstilling af intervallængden for Boost-funktionen

- a. Hvis du vil indstille intervallængden for Boost-funktionen, skal du holde knappen  inde i 5 sekunder. Det åbner termostathovedets indstillinger.
- b. Hvis du vil vælge indstillingen af Boost-funktionen, skal du trykke gentagne gange på knappen . Boost-indstillingen er valgt, når ikonet **SET** begynder at blinke. Tryk på **Boost** for at bekræfte den valgte indstilling.
- c. Hvis du bekræfter de forrige trin, kommer du til de avancerede indstillinger for termostathovedet. Hvis du vil navigere til de avancerede indstillinger, skal du trykke på **Boost**. Her er indstillingen af Boost-intervallængden angivet med tallet 6 i øverste højre hjørne af skærmen.
- d. Når 6 vises i øverste højre hjørne af skærmen, kan du bruge drejeskiven på termostathovedet til at indstille intervallængden af Boost-funktionen. Værdien kan indstilles til mellem 100 og 900 sekunder.
- e. Bekræft den valgte Boost-intervallængde ved at trykke på **Boost**. Når du har bekræftet, stilles du videre til den næste avancerede indstilling (indstilling af start/slut af arbejdstemperaturen, som er angivet med tallet 7 i øverste højre hjørne af skærmen).
- f. Hvis du vil tilbage til indstillingen af termostathovedet, skal du trykke på . Hvis du vil tilbage til hovedskærmen, skal du trykke på .







### 12. Indstilling af start/slut af arbejdstemperatur

- a. Hvis du vil indstille start/slut af arbejdstemperaturen, skal du holde knappen  inde i 5 sekunder. Det åbner termostathovedets indstillinger.
- b. Hvis du vil vælge indstillingen af start/slut af arbejdstemperaturen, skal du trykke gentagne gange på knappen . Indstillingen af start/slut af arbejdstemperaturen er valgt, når ikonet **SET** begynder at blinke. Tryk på **Boost** for at bekræfte den valgte indstilling.
- c. Hvis du bekræfter de forrige trin, kommer du til de avancerede indstillinger for termostathovedet. Hvis du vil navigere til de avancerede indstillinger, skal du trykke på **Boost**. Her er indstillingen af start/slut af arbejdstemperaturen angivet med tallet 7 i øverste højre hjørne af skærmen.
- d. Når 7 vises i øverste højre hjørne af skærmen, kan du bruge drejeskiven på termostathovedet til at indstille start/slut af arbejdstemperaturen. Værdien kan indstilles til mellem 0,5 °C og 1,5 °C.
- e. Hvis du vil bekræfte indstillingen af start/slut af arbejdstemperaturen, skal du trykke på knappen **Boost**. Når du har bekræftet, stilles du videre til den næste avancerede indstilling (type af ventilstyring, som er angivet med tallet 8 i øverste højre hjørne af skærmen).
- f. Hvis du vil tilbage til indstillingen af termostathovedet, skal du trykke på . Hvis du vil tilbage til hovedskærmen, skal du trykke på .







### 13. Ventilstyring

- a. Hvis du vil indstille ventilstyringen, skal du holde knappen  inde i 5 sekunder. Det åbner termostathovedets indstillinger.
- b. Hvis du vil vælge indstillingen af ventilstyringen, skal du trykke gentagne gange på knappen . Ventilstyringsfunktionen er valgt, når ikonet **SET** begynder at blinke. Tryk på **Boost** for at bekræfte den valgte indstilling.
- c. Hvis du bekræfter de forrige trin, kommer du til de avancerede indstillinger for termostathovedet. Hvis du vil navigere til de avancerede indstillinger, skal du trykke på **Boost**. Her er indstillingen af ventilstyringen angivet med tallet 8 i øverste højre hjørne af skærmen.
- d. Når 8 vises i øverste højre hjørne af skærmen, kan du bruge drejeskiven på termostathovedet til at indstille typen af ventilstyring. Værdi = 0: styring i henhold til de tilstande, du har indstillet; værdi = 1 automatisk styring baseret på aktuel temperatur.
- e. Hvis du vil bekræfte ventilstyringsindstillingen, skal du trykke på knappen **Boost**. Når du har bekræftet, stilles du videre til den næste avancerede indstilling (nulstilling af termostathoved, som er angivet med tallet 9 i øverste højre hjørne af skærmen).
- f. Hvis du vil tilbage til indstillingen af termostathovedet, skal du trykke på . Hvis du vil tilbage til hovedskærmen, skal du trykke på .

#### 14. Nulstilling af termostathovedet

- a. Hvis du vil nulstille termostathovedet, skal du holde knappen  inde i 5 sekunder. Det åbner termostathovedets indstillinger.
- b. Hvis du vil vælge indstillingen til nulstilling af termostathovedet, skal du trykke gentagne gange på knappen . Indstillingen til nulstilling af termostathovedet er valgt, når ikonet **SET** begynder at blinke. Tryk på  for at bekræfte den valgte indstilling.
- c. Hvis du bekræfter de forrige trin, kommer du til de avancerede indstillinger for termostathovedet. Hvis du vil navigere til de avancerede indstillinger, skal du trykke på . Her er indstillingen til nulstilling af termostathovedet angivet med tallet 9 i øverste højre hjørne af skærmen.
- d. Når tallet 9 vises i øverste højre hjørne af skærmen, vises tallet 88 også på skærmen. Hvis du drejer drejeskiven på termostathovedet, ændres tallet til 00. Hvis du bekræfter med knappen , nulstilles hovedet. Alle ikoner på skærmen tændes i 2 sekunder.
- e. Hvis du vil tilbage til indstillingen af termostathovedet, skal du trykke på . Hvis du vil tilbage til hovedskærmen, skal du trykke på .

#### 15. Indstilling af typen af ventillukning

- a. Hold knappen  nede i 5 sekunder. Det åbner termostathovedets indstillinger.
- b. Tryk gentagne gange på knappen  for at vælge ventilstyringsindstillingerne. Den korrekte indstilling er valgt, hvis ikonet **SET** blinker på skærmen. Tryk på  for at bekræfte valget af indstillingen.
- c. Hvis du bekræfter det foregående trin, kommer du til de avancerede indstillinger af termostathovedet. For at navigere i termostathovedets avancerede indstillinger skal du trykke gentagne gange på knappen . I de avancerede indstillinger er ventiltipeindstillingerne markeret med bogstavet A øverst til højre på skærmen.
- d. Når bogstavet A vises øverst til højre på skærmen, vises 0/1 også på skærmen. Ved at dreje på termostathovedets hjul skifter tallet til: 0 – blød lukning, 1 – hård lukning. Bekræft med .
- e. For at vende tilbage til termostathovedets indstillinger skal du trykke gentagne gange på knappen . Hvis du vil tilbage til hovedskærmen, skal du trykke på .



## Vedligeholdelse

Produktet er designet til at holde i mange år ved korrekt anvendelse. Her er nogle gode råd til korrekt betjening:

- Læs brugsanvisningen grundigt, før du tager produktet i brug.
- Udsæt ikke produktet for direkte sollys, ekstrem kulde, fugt og pludselige temperaturændringer. Dette reducerer målenøjagtigheden.
- Anbring ikke produktet på steder, hvor det udsættes for vibrationer og stød – de kan forårsage skade.
- Udsæt ikke produktet for overdreven kraft, slag, støv, høje temperaturer eller fugt – det kan forårsage funktionsfejl, reducere batteriets levetid, beskadige batterierne og forårsage deformation af plastdele.
- Udsæt ikke produktet for regn eller høj fugtighed, dråber eller vandstænk.
- Anbring ikke åbne flammer på produktet som for eksempel et tændt stearinlys etc.
- Anbring ikke produktet på steder med utilstrækkelig luftcirkulation.
- Tildæk ikke produktets ventilationsåbninger.
- Foretag ikke ændringer af produktets interne elektriske kredsløb – det kan forårsage skade på produktet og vil automatisk resultere i bortfald af garantien. Produktet skal repareres af en fagmand.
- Brug en let fugtet og blød klud til at rengøre produktet. Brug ikke opløsningsmidler eller rengøringsmidler – de kan ridse plastdelene og forårsage korrosion af det elektriske kredsløb.
- Nedsenk ikke produktet i vand eller andre væsker.
- Hvis der opstår skader på eller defekter i produktet, må du ikke selv forsøge at reparere det. Får det repareret det sted, hvor du købte det.
- Denne enhed er ikke beregnet til brug af personer (herunder børn), hvis fysiske, sensoriske eller mentale evner eller mangel på erfaring og ekspertise forhindrer sikker brug, medmindre de overvåges eller instrueres i brugen af apparatet af en person, der er ansvarlig for deres sikkerhed. Børn skal holdes under opsyn for at sikre, at de ikke leger med enheden.

EMOS spol. s r.o. erklærer hermed, at radioudstyret af typen P5630S opfylder kravene i direktivet 2014/53/EU. Den komplette tekst til EU-overensstemmelseserklæringen findes på følgende internetadresse: <http://www.emos.eu/download>.

